

Печатные клеммники

wieson

wieson PCB

Печатные клеммники

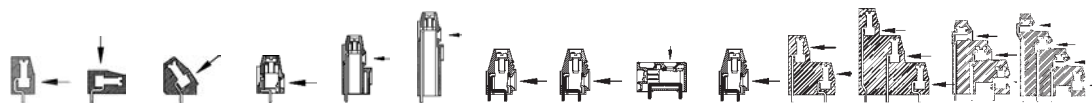

Сечение (многожильные пров.)	Шаг	Винтовой зажим																					
1 мм ²	3,50	8593 с. 336																					
	3,81	8893 с. 336																					
1,5 мм ²	5,00/ 10,00	8192 с. 338	8192 ZW с. 339	8134 с. 360															8192 E с. 364	8195 D с. 372	8195 V с. 375		
	5,08	8292 с. 338	8292 ZW с. 339	8234 с. 360	8292 H с. 341	8292 EH с. 340	8292 DH с. 340												8292 E с. 364				
	7,50																						
	7,62																						
2,5 мм ²	5,00/ 10,00	8190 с. 358 8191 с. 344	8191 ZW с. 345	8135 с. 362															8190 E с. 368 8191 E с. 357	8191 D с. 357			
	5,00	8191 R с. 342	8191 с. 344																	8195 D с. 372	8195 V с. 373		
	5,08	8291 R с. 342 8291 с. 357	8291 ZW с. 357	8235 с. 357															8291 E с. 357	8291 D с. 357			
	7,50	8390 с. 359 8491 с. 346	8391 ZW с. 347																				
	7,62	8491 с. 346	8491 ZW с. 347																				
4 мм ²	6,35																						
	7,50																						
	7,62																						
	10,00																						
10 мм ²	10,16																				7572 L2 с. 376	7572 L4 с. 376	7573 L2/W с. 375
	20,32																						7572 L2 с. 376

Печатные клеммники, с винтовым зажимом

Шаг 3, 50/3, 81 мм

wieson РСВ

Номинальное сечение: 1,0 мм²

Номинальный ток: 10 А

Сечение проводов:
 0,14 – 1,5 мм² одножильные/
 0,14 – 1,0 мм² многожильные

160 В/2,5 кВ/3 – категория по перенапряжению III
 *250 В/2,5 кВ/2 – категория по перенапряжению II
 **690 В/2,5 кВ/1 – категория по перенапряжению I

без изоляционной пластины

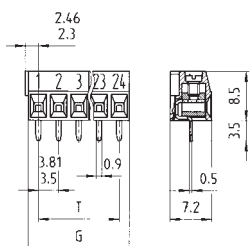

с изоляционной пластиной

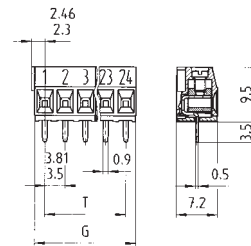

Вывод для пайки 0,5 x 0,9 мм
 Отверстие под вывод ∅ 1,1 мм

* до 400 В в категории по перенапряжению I
 или ожидаемом перенапряжении ≤ 3 кВ
 для L ≥ 2,0 мм и ≤ 2,5 кВ для 2,0 мм > L ≥ 1,5 мм

** Макс. 600 В для не заземленных систем или ожидаемом
 перенапряжении ≤ 3 кВ для L ≥ 2,0 мм
 и ≤ 2,5 кВ для 2,0 мм > L ≥ 1,5 мм

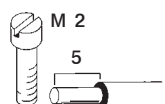

Тип 8593/8893

Присоединение проводника параллельно
 печатной плате

№. 30 – 16 AWG 300 В 10 А
 №. 30 – 16 AWG 300 В 10 А



Материалы
 Изолирующий корпус: PA 66/6 серый,
 UL 94-V-2
 Зажимные части: Никелированная латунь
 Контактные выводы и выводы под пайку :
 Никелированная бронза
 Зажимные винты: Гальванизированная сталь

Номинальное напряжение VDE 0110

UL

CSA

Сертификаты

Упаковка	L	T	Пол.	Номер по каталогу	Номер по каталогу	Номер по каталогу	Номер по каталогу
Шаг 3, 50 мм				не маркированный без изоляционной пластины	маркированный без изоляционной пластины	не маркированный с изоляционной пластиной и фиксирующим выступом	маркированный с изоляционной пластиной и фиксирующим выступом
100	7,0	3,5	2	25.195.0253.0	25.194.0253.0	25.195.9253.0	25.194.9253.0
100	10,5	7,0	3	25.195.0353.0	25.194.0353.0	25.195.9353.0	25.194.9353.0
50	14,0	10,5	4	25.195.0453.0	25.194.0453.0		
50	17,5	14,0	5	25.195.0553.0	25.194.0553.0		
50	21,0	17,5	6	25.195.0653.0	25.194.0653.0		
50	24,5	21,0	7	25.195.0753.0	25.194.0753.0		
50	28,0	24,5	8	25.195.0853.0	25.194.0853.0		
50	31,5	28,0	9	25.195.0953.0	25.194.0953.0		
50	35,0	31,5	10	25.195.1053.0	25.194.1053.0		
50	38,5	35,0	11	25.195.1153.0	25.194.1153.0		
50	42,0	38,5	12	25.195.1253.0	25.194.1253.0		
50	45,5	42,0	13	25.195.1353.0	25.194.1353.0		
50	49,0	45,5	14	25.195.1453.0	25.194.1453.0		
50	52,5	49,0	15	25.195.1553.0	25.194.1553.0		
50	56,0	52,5	16	25.195.1653.0	25.194.1653.0		
на заказ от 17 до 24 полюсов							
Шаг 3, 81 мм				не маркированный без изоляционной пластины	маркированный без изоляционной пластины	не маркированный с изоляционной пластиной и фиксирующим выступом	маркированный с изоляционной пластиной и фиксирующим выступом
100	7,62	3,81	2	25.197.0253.0	25.196.0253.0	25.197.9253.0	25.196.9253.0
100	11,43	7,62	3	25.197.0353.0	25.196.0353.0	25.197.9353.0	25.196.9353.0
50	15,24	11,43	4	25.197.0453.0	25.196.0453.0		
50	19,50	15,24	5	25.197.0553.0	25.196.0553.0		
50	22,86	19,05	6	25.197.0653.0	25.196.0653.0		
50	26,67	22,86	7	25.197.0753.0	25.196.0753.0		
50	30,48	26,67	8	25.197.0853.0	25.196.0853.0		
50	34,29	30,48	9	25.197.0953.0	25.196.0953.0		
50	38,10	34,29	10	25.197.1053.0	25.196.1053.0		
50	41,91	38,10	11	25.197.1153.0	25.196.1153.0		
50	45,72	41,91	12	25.197.1253.0	25.196.1253.0		
50	49,53	45,72	13	25.197.1353.0	25.196.1353.0		
50	53,34	49,53	14	25.197.1453.0	25.196.1453.0		
50	57,15	53,34	15	25.197.1553.0	25.196.1553.0		
50	60,96	57,15	16	25.197.1653.0	25.196.1653.0		
на заказ от 17 до 24 полюсов							

wiecon

с изоляционной пластиной и фиксирующим выступом

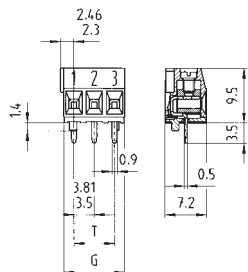

Монтажный чертеж для версий с фиксирующим выступом

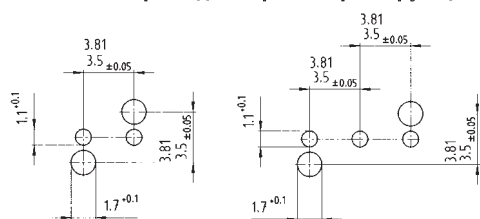

Номер по каталогу	Номер по каталогу
не маркированный с изоляционной пластиной без фиксирующего выступа	маркированный с изоляционной пластиной без фиксирующего выступа
на заказ	на заказ
не маркированный с изоляционной пластиной без фиксирующего выступа	маркированный с изоляционной пластиной без фиксирующего выступа
на заказ	на заказ



Печатные клеммники, с винтовым зажимом

Шаг 5,00/5,08 мм

wieson РСВ

Номинальное сечение:
1,5 мм²

Номинальный ток: :
10 А

Сечение проводов:
0,14 – 2,5 мм² одножильные/
0,14 – 1,5 мм² многожильные

без изоляционной пластины

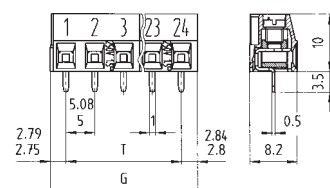

с изоляционной пластиной

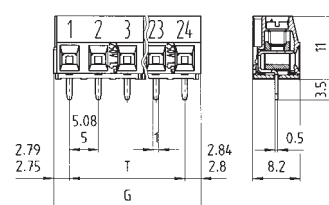

250 В/4 кВ/3 – категория по перенапряжению III
*690 В/4 кВ/2 – категория по перенапряжению II
1000 В/4 кВ/1 – категория по перенапряжению I

* макс. 600 V для незаземленных систем или ожидаемого перенапряжения ≤ 4 kV

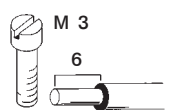
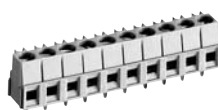

Вывод для пайки 0,5 x 1 мм
Отверстие под вывод ∅ 1,2 мм

Тип 8192/8292

Присоединение проводника параллельно печатной плате

Но. 30 – 14 AWG

300 В 15/16 А

Но. 30 – 14 AWG

300 В 15 А



Материалы

Изолирующий корпус: PA 66/6 серый, UL 94-V-0

Зажимные части: Луженая латунь

Контакты и выводы для пайки:

Луженая бронза

Зажимные винты: Гальванизированная сталь

Номинальное напряжение VDE 0110

UL

CSA

Сертификаты

Упаковка	G	T	Пол.	Номер по каталогу	Номер по каталогу	Номер по каталогу	Номер по каталогу
Шаг 5,00 мм				не маркированный без изоляционной пластины	маркированный без изоляционной пластины	не маркированный с изоляционной пластиной и фиксирующим выступом	маркированный с изоляционной пластиной и фиксирующим выступом
100	10,55	5	2	25.191.0253.0	25.190.0253.0	25.191.9253.0	25.190.9253.0
100	15,55	10	3	25.191.0353.0	25.190.0353.0	25.191.9353.0	25.190.9353.0
50	20,55	15	4	25.191.0453.0	25.190.0453.0		
50	25,55	20	5	25.191.0553.0	25.190.0553.0		
50	30,55	25	6	25.191.0653.0	25.190.0653.0		
50	35,55	30	7	25.191.0753.0	25.190.0753.0		
50	40,55	35	8	25.191.0853.0	25.190.0853.0		
50	45,55	40	9	25.191.0953.0	25.190.0953.0		
50	50,55	45	10	25.191.1053.0	25.190.1053.0		
50	55,55	50	11	25.191.1153.0	25.190.1153.0		
50	60,55	55	12	25.191.1253.0	25.190.1253.0		
50	65,55	60	13	25.191.1353.0	25.190.1353.0		
50	70,55	65	14	25.191.1453.0	25.190.1453.0		
50	75,55	70	15	25.191.1553.0	25.190.1553.0		
50	80,55	75	16	25.191.1653.0	25.190.1653.0		
на заказ от 17 до 24 полюсов							
Шаг 5,08 мм				не маркированный без изоляционной пластины	маркированный без изоляционной пластины	не маркированный с изоляционной пластиной и фиксирующим выступом	маркированный с изоляционной пластиной и фиксирующим выступом
100	10,71	5,08	2	25.193.0253.0	25.192.0253.0	25.193.9253.0	25.192.9253.0
100	15,79	10,16	3	25.193.0353.0	25.192.0353.0	25.193.9353.0	25.192.9353.0
50	20,87	15,24	4	25.193.0453.0	25.192.0453.0		
50	25,95	20,32	5	25.193.0553.0	25.192.0553.0		
50	31,03	25,40	6	25.193.0653.0	25.192.0653.0		
50	36,11	30,48	7	25.193.0753.0	25.192.0753.0		
50	41,19	35,56	8	25.193.0853.0	25.192.0853.0		
50	46,27	40,64	9	25.193.0953.0	25.192.0953.0		
50	51,35	45,72	10	25.193.1053.0	25.192.1053.0		
50	56,43	50,80	11	25.193.1153.0	25.192.1153.0		
50	61,51	55,88	12	25.193.1253.0	25.192.1253.0		
50	66,59	60,96	13	25.193.1353.0	25.192.1353.0		
50	71,67	66,04	14	25.193.1453.0	25.192.1453.0		
50	76,75	71,12	15	25.193.1553.0	25.192.1553.0		
50	81,83	76,20	16	25.193.1653.0	25.192.1653.0		
на заказ от 17 до 24 полюсов							

wiecon

с изоляционной пластиной и фиксирующим выступом

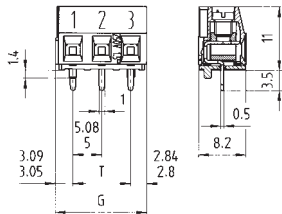

с горизонтальной изоляционной пластиной

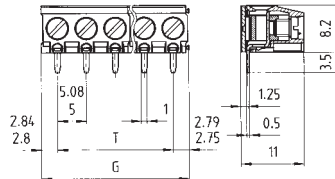

для версий с фиксирующим выступом

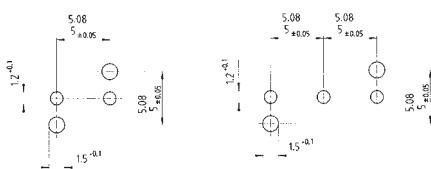

Вывод для пайки 0,5 x 1 мм
Отверстие под вывод \varnothing 1,2 мм

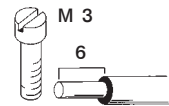
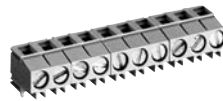

Тип 8192 ZW/8292 ZW

Присоединение проводника параллельно печатной плате

Номинальное напряжение VDE 0110

UL ручная/автоматизированная сборка

CSA

Сертификаты

№. 30 – 14 AWG

300 В 15/16 А

№. 30 – 14 AWG

300 В 15 А



Номер по каталогу		Номер по каталогу	
не маркированный с изоляционной пластиной без фиксирующего выступа	маркированный с изоляционной пластиной без фиксирующего выступа	не маркированный с изоляционной пластиной, горизонтальный	маркированный с изоляционной пластиной, горизонтальный
на заказ	на заказ	25.191.6253.0 25.191.6353.0 25.191.6453.0	на заказ
		25.191.6553.0 25.191.6653.0 25.191.6753.0	
		25.191.6853.0 25.191.6953.0 25.191.7053.0	
		25.191.7153.0 25.191.7253.0 25.191.7353.0	
		25.191.7453.0 25.191.7553.0 25.191.7653.0	
не маркированный с изоляционной пластиной без фиксирующего выступа	маркированный с изоляционной пластиной без фиксирующего выступа	не маркированный с изоляционной пластиной, горизонтальный	маркированный с изоляционной пластиной, горизонтальный
на заказ	на заказ	25.193.6253.0 25.193.6353.0 25.193.6453.0	на заказ
		25.193.6553.0 25.193.6653.0 25.193.6753.0	
		25.193.6853.0 25.193.6953.0 25.193.7053.0	
		25.193.7153.0 25.193.7253.0 25.193.7353.0	
		25.193.7453.0 25.193.7553.0 25.193.7653.0	

Печатные клеммники, с винтовым зажимом

Шаг 5,00/5,08 мм

wiescon РСВ

Номинальное сечение:
1,5 мм²

Номинальный ток: 15 А для типа 8292 DH
Номинальный ток: 15 А для типа 8292 EH
Номинальный ток: 15 А для типа 8292 H
(данные основаны на температуре окр. среды 20 °С, номинальном сечении и максимальном числе полюсов)

Сечение проводов:
0,5 – 1,5 мм² одно/многожильные

250 В/4 кВ/3 – категория по перенапряжению III
250 В/4 кВ/2 – категория по перенапряжению II
500 В/4 кВ/1 – категория по перенапряжению I

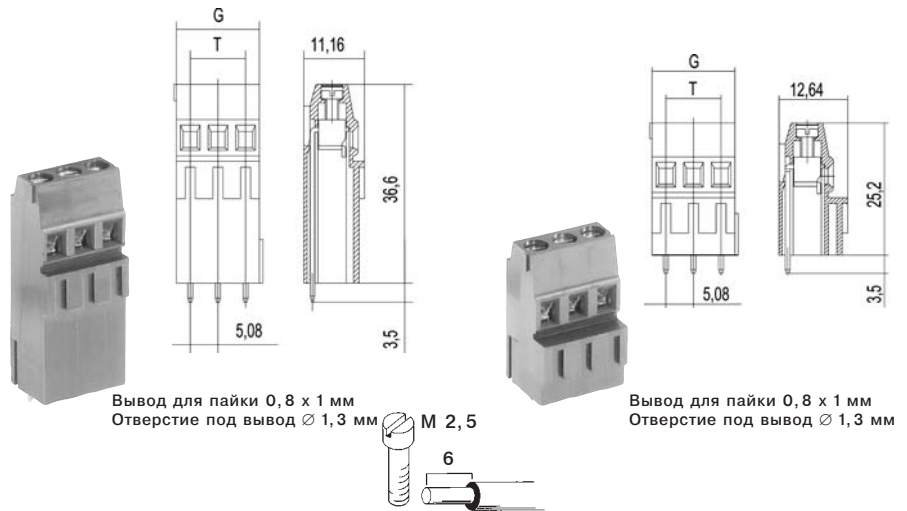

Тип 8292 DH

Тип 8292 EH

Номинальное напряжение VDE 0110

UL ручная сборка
CSA ручная сборка
Сертификаты

№. 24 – 14 AWG
№. 24 – 14 AWG

300 В 10 А
300 В 10 А

№. 24 – 14 AWG 300 В 10 А
№. 24 – 14 AWG 300 В 10 А

Шаг 5,08 мм	Упаковка	G	T	Пол.	Тип 8292 DH		Тип 8292 EH	
					Номер по каталогу	Номер по каталогу	Номер по каталогу	Номер по каталогу
					Не маркированные		Не маркированные	
	100	10,16	5,08	2	27.000.4253.0		27.000.2253.0	
	100	15,24	10,16	3	27.000.4353.0		27.000.2353.0	
					На плату должен быть установлен дополнительный элемент крепления для 8292 DH.		На плату должен быть установлен дополнительный элемент крепления для 8292 EH.	

wiecon

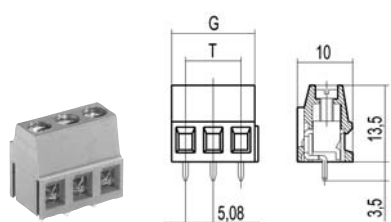

Вывод для пайки 0,8 x 1 мм
Отверстие под вывод \varnothing 1,3 мм

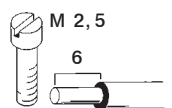

Тип 8292 Н

№. 24 – 14 AWG

300 В 10 А

№. 24 – 14 AWG

300 В 10 А



Номер по каталогу	Номер по каталогу
Не маркированные	
27.000.0253.0	
27.000.0353.0	



Печатные клеммники с винтовым зажимом

Шаг 5,00/5,08 мм

wieson РСВ

Номинальное сечение:
2,5 мм²

Номинальный ток:
16 А

Сечение проводов:
0,14 – 4,0 мм² одножильные/
0,14 – 2,5 мм² многожильные

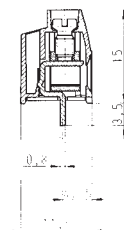
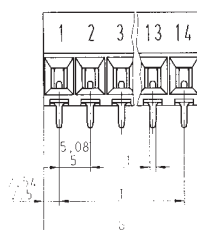

Материалы:
Изолирующий корпус: PA 66/6
серый, UL 94-V-0
Зажимные части: никелированная
латунь
Контакты и выводы для пайки:
Луженая медь
Зажимные винты:
Гальванизированная сталь

250 В/4 кВ/3 – категория по перенапряжению III
*690 В/4 кВ/2 – категория по перенапряжению II
1000 В/4 кВ/1 – категория по перенапряжению I

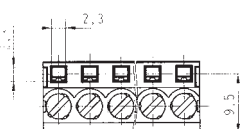

* макс. 600 В для незаземленных систем или ожидаемого перенапряжения ≤ 4 кВ

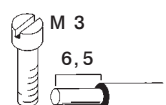

Вывод для пайки 1 x 0,8 мм
Отверстие под вывод ∅ 1,3 мм

На заказ возможна поставка винтов под крестообразную отвертку

Тип 81 – 8291 R

Присоединение проводника параллельно печатной плате (с закрытым тестовым гнездом)

№. 22 – 12 AWG 300 В 20/30 А
№. 22 – 12 AWG 300 В 25 А



Номинальное напряжение VDE 0110
UL
CSA
Сертификаты

Упаковка	G	T	Пол.	Номер по каталогу	Номер по каталогу	
Шаг 5,00 мм				не маркированный с изоляционной пластиной	маркированный с изоляционной пластиной	
Тип 8191 R						
	500	10,85	5	2	25.155.0253.0	25.155.2253.0
	500	15,85	10	3	25.155.0353.0	25.155.2353.0
	250	20,85	15	4	25.155.0453.0	25.155.2453.0
	250	25,85	20	5	25.155.0553.0	25.155.2553.0
	200	30,85	25	6	25.155.0653.0	25.155.2653.0
	200	35,85	30	7	25.155.0753.0	25.155.2753.0
	100	40,85	35	8	25.155.0853.0	25.155.2853.0
	100	45,85	40	9	25.155.0953.0	25.155.2953.0
	100	50,85	45	10	25.155.1053.0	25.155.3053.0
	50	55,85	50	11	25.155.1153.0	25.155.3153.0
	50	60,85	55	12	25.155.1253.0	25.155.3253.0
	50	66,85	60	13	25.155.1353.0	25.155.3353.0
	50	70,85	65	14	25.155.1453.0	25.155.3453.0
Шаг 5,08 мм				не маркированный с изоляционной пластиной	маркированный с изоляционной пластиной	
Тип 8291 R						
	500	11,01	5,08	2	25.156.0253.0	25.156.2253.0
	500	16,09	10,16	3	25.156.0353.0	25.156.2353.0
	250	21,17	15,24	4	25.156.0453.0	25.156.2453.0
	250	26,25	20,32	5	25.156.0553.0	25.156.2553.0
	200	31,33	25,40	6	25.156.0653.0	25.156.2653.0
	200	36,41	30,48	7	25.156.0753.0	25.156.2753.0
	100	41,49	35,56	8	25.156.0853.0	25.156.2853.0
	100	46,57	40,64	9	25.156.0953.0	25.156.2953.0
	100	51,56	45,72	10	25.156.1053.0	25.156.3053.0
	50	56,73	50,80	11	25.156.1153.0	25.156.3153.0
	50	61,81	55,88	12	25.156.1253.0	25.156.3253.0
	50	66,89	60,96	13	25.156.1353.0	25.156.3353.0
	50	71,97	66,04	14	25.156.1453.0	25.156.3453.0

Печатные клеммники, с винтовым зажимом

Шаг 10,00/10,16 мм

Номинальное сечение:
2,5 мм²

Номинальный ток:
16 А

Сечение проводов:
0,14 – 4,0 мм² одножильные/
0,14 – 2,5 мм² многожильные

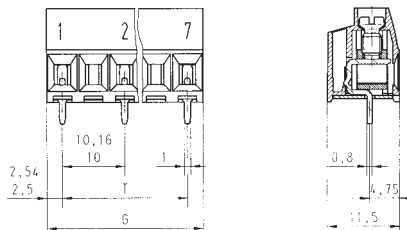

Материалы
Изолирующий корпус: PA 66/6 серый,
UL 94-V-0
Зажимные части: Луженая латунь
Контакты и выводы для пайки:
Луженая медь
Зажимные винты: Гальванизированная
сталь

690 В/8 кВ/3 – категория по перенапряжению III
1000 В/8 кВ/2 – категория по перенапряжению II
1000 В/8 кВ/1 – категория по перенапряжению I

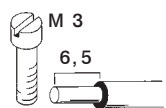
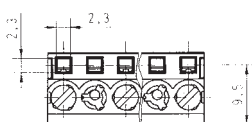

Вывод для пайки 1 x 0,8 мм
Отверстие под вывод Ø 1,3 мм

На заказ возможна поставка винтов
под крестообразную отвертку

Тип 81 – 8291 R

Присоединение проводника параллельно
печатной плате
(с закрытым тестовым гнездом (каждое по 2 полюса))
No. 22 – 12 AWG 600 В 20/30 А
No. 22 – 12 AWG 600 В 25 А

Номинальное напряжение VDE 0110
UL
CSA
Сертификаты



Упаковка	G	T	Пол.	Номер по каталогу	Номер по каталогу	
Шаг 10,00 мм	Тип 8191 R			не маркированный с изоляционной пластиной	маркированный с изоляционной пластиной	
	500	15	10	2	25.157.0253.0	25.157.1253.0
	250	25	20	3	25.157.0353.0	25.157.1353.0
	200	35	30	4	25.157.0453.0	25.157.1453.0
	100	45	40	5	25.157.0553.0	25.157.1553.0
	50	55	50	6	25.157.0653.0	25.157.1653.0
	50	65	60	7	25.157.0753.0	25.157.1753.0
	Тип 8291 R			не маркированный с изоляционной пластиной	маркированный с изоляционной пластиной	
	500	15,24	10,16	2	25.157.4253.0	25.157.5253.0
	250	25,40	20,32	3	25.157.4353.0	25.157.5353.0
200	35,56	30,48	4	25.157.4453.0	25.157.5453.0	
100	45,72	40,64	5	25.157.4553.0	25.157.5553.0	
50	55,88	50,80	6	25.157.4653.0	25.157.5653.0	
50	66,04	60,96	7	25.157.4753.0	25.157.5753.0	

Печатные клеммники, с винтовым зажимом

Шаг 5,00/5,08/10,00 мм

wieson РСВ

Номинальное сечение: 2,5 мм²

Номинальный ток: 16 А

Сечение проводов:
0,14 – 4,0 мм² одножильные/
0,14 – 2,5 мм² многожильные

Номинальное напряжение:
Шаг 5,00/5,08 мм VDE 0110
250 В/4 кВ/3 – категория по перенапряжению III
*690 В/4 кВ/2 – категория по перенапряжению II
1000 В/4 кВ/1 – категория по перенапряжению I

Номинальное напряжение:
Шаг 10,00 мм VDE 0110
690 В/8 кВ/3 – категория по перенапряжению III
1000 В/8 кВ/2 – категория по перенапряжению II
1000 В/8 кВ/1 – категория по перенапряжению I

* макс. 600 В для незаземленных систем или ожидаемого перенапряжения ≤ 4 кВ

Шаг 5,00/5,08 мм, без изоляционной пластины

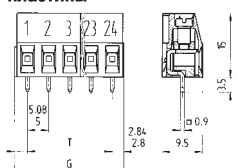

с изоляционной пластиной, без фиксирующего выступа

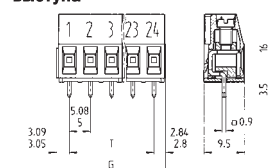

Шаг 10,00 мм, без изоляционной пластины

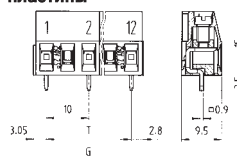

с изоляционной пластиной, без фиксирующего выступа

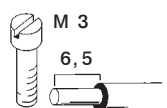
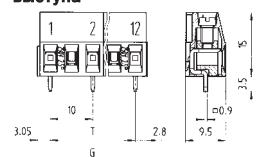

Вывод для пайки 0,9 x 0,9 мм
Отверстие под вывод ∅ 1,3 мм

Тип 8191/8291

Присоединение проводника параллельно печатной плате (с открытым тестовым гнездом)

Но. 22 – 12 AWG 300 В 20/30 А
Но. 22 – 12 AWG 300 В 25 А



Номинальное напряжение VDE 0110

UL ручная/автоматизированная сборка

CSA

Сертификаты

Упаковка	G	T	Пол.	Номер по каталогу	Номер по каталогу	Номер по каталогу	Номер по каталогу	
Шаг 5,00 мм				не маркированный без изоляционной пластины	маркированный без изоляционной пластины	не маркированный без изоляционной пластины	маркированный без изоляционной пластины	
100	10,85	5	2	25.161.0253.0	25.160.0253.0	25.171.0253.0	25.170.0253.0	
100	15,85	10	3	25.161.0353.0	25.160.0353.0	25.171.0353.0	25.170.0353.0	
50	20,85	15	4	25.161.0453.0	25.160.0453.0			
50	25,85	20	5	25.161.0553.0	25.160.0553.0			
50	30,85	25	6	25.161.0653.0	25.160.0653.0			
50	35,85	30	7	25.161.0753.0	25.160.0753.0			
50	40,85	35	8	25.161.0853.0	25.160.0853.0			
50	45,85	40	9	25.161.0953.0	25.160.0953.0			
50	50,85	45	10	25.161.1053.0	25.160.1053.0			
50	55,85	50	11	25.161.1153.0	25.160.1153.0			
50	60,85	55	12	25.161.1253.0	25.160.1253.0			
50	65,85	60	13	25.161.1353.0	25.160.1353.0			
50	70,85	65	14	25.161.1453.0	25.160.1453.0			
50	75,85	70	15	25.161.1553.0	25.160.1553.0			
50	80,85	75	16	25.161.1653.0	25.160.1653.0			
на заказ от 17 до 24 полюсов								
Шаг 5,08 мм								
100	11,01	5,08	2	25.163.0253.0	25.162.0253.0	25.173.0253.0	25.172.0253.0	
100	16,09	10,16	3	25.163.0353.0	25.162.0353.0	25.173.0353.0	25.172.0353.0	
50	21,17	15,24	4	25.163.0453.0	25.162.0453.0			
50	26,25	20,32	5	25.163.0553.0	25.162.0553.0			
50	31,33	25,40	6	25.163.0653.0	25.162.0653.0			
50	36,41	30,48	7	25.163.0753.0	25.162.0753.0			
50	41,49	35,56	8	25.163.0853.0	25.162.0853.0			
50	46,57	40,64	9	25.163.0953.0	25.162.0953.0			
50	51,65	45,72	10	25.163.1053.0	25.162.1053.0			
50	56,73	50,80	11	25.163.1153.0	25.162.1153.0			
50	61,81	55,88	12	25.163.1253.0	25.162.1253.0			
50	66,89	60,96	13	25.163.1353.0	25.162.1353.0			
50	71,97	66,04	14	25.163.1453.0	25.162.1453.0			
50	77,05	71,12	15	25.163.1553.0	25.162.1553.0			
50	82,13	76,20	16	25.163.1653.0	25.162.1653.0			
на заказ от 17 до 24 полюсов								
Шаг 10,00 мм								
100	15,85	10	2	25.169.0253.0	25.168.0253.0	25.169.6253.0	25.168.6253.0	
от 4 до 12-пол на заказ	50	25,85	20	3	25.169.0353.0	25.168.0353.0	25.169.6353.0	25.168.6353.0

wiecon

с изоляционной пластиной и фиксирующим выступом

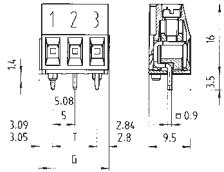

с изоляционной пластиной и фиксирующим выступом

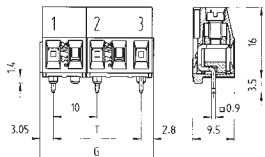

с горизонтальной изоляционной пластиной 5,00/5,08 мм

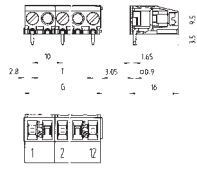

с горизонтальной изоляционной пластиной 10,00 мм

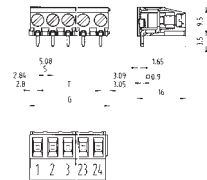

монтажный чертеж для версий с фиксирующим выступом, Шаг 5,00/5,08 мм

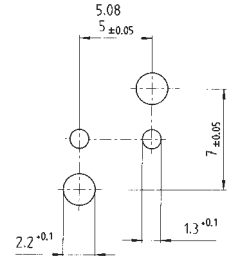

Вывод для пайки 0,9 x 0,9 мм
Отверстие под вывод ∅ 1,3 мм

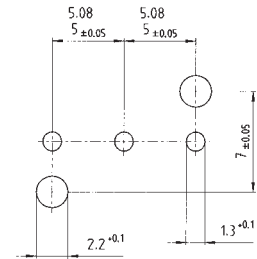

Материалы

Изолирующий корпус: PA 66/6 серый, UL 94-V-0

Зажимные части: никелированная латунь

Контакты и выводы для пайки:

Луженая медь

Зажимные винты: Гальванизированная сталь

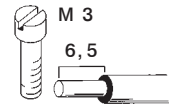
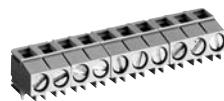

Тип 8191 ZW/8291 ZW

Присоединение проводника параллельно печатной плате

№. 22 – 12 AWG

300 В 20/30 А

№. 22 – 12 AWG

300 В 25 А



Номер по каталогу	Номер по каталогу	Номер по каталогу	Номер по каталогу
не маркированный без изоляционной пластины	маркированный без изоляционной пластины	не маркированный без изоляционной пластины	маркированный без изоляционной пластины
на заказ	на заказ	25.161.6253.0 25.161.6353.0 25.161.6453.0	25.160.6253.0 25.160.6353.0 25.160.6453.0
		25.161.6553.0 25.161.6653.0 25.161.6753.0	25.160.6553.0 25.160.6653.0 25.160.6753.0
		25.161.6853.0 25.161.6953.0 25.161.7053.0	25.160.6853.0 25.160.6953.0 25.160.7053.0
		25.161.7153.0 25.161.7253.0 25.161.7353.0	25.160.7153.0 25.160.7253.0 25.160.7353.0
		25.161.7453.0 25.161.7553.0 25.161.7653.0	25.160.7453.0 25.160.7553.0 25.160.7653.0
на заказ	на заказ	25.163.6253.0 25.163.6353.0 25.163.6453.0	25.162.6253.0 25.162.6353.0 25.162.6453.0
		25.163.6553.0 25.163.6653.0 25.163.6753.0	25.162.6553.0 25.162.6653.0 25.162.6753.0
		25.163.6853.0 25.163.6953.0 25.163.7053.0	25.162.6853.0 25.162.6953.0 25.162.7053.0
		25.163.7153.0 25.163.7253.0 25.163.7353.0	25.162.7153.0 25.162.7253.0 25.162.7353.0
		25.163.7453.0 25.163.7553.0 25.163.7653.0	25.162.7453.0 25.162.7553.0 25.162.7653.0
25.169.2253.0 25.169.2353.0	25.168.2253.0 25.168.2353.0	25.169.4253.0 25.169.4353.0	25.168.4253.0 25.168.4353.0

монтажный чертеж для версий с фиксирующим выступом, Шаг 10,00 мм

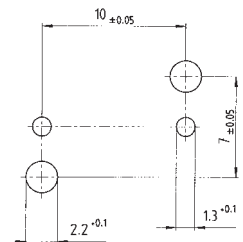
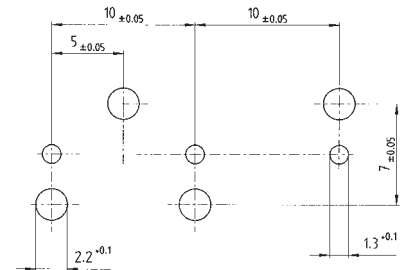

Печатные клеммники, с винтовым зажимом

Шаг 7,50/7,62 мм

wieson РСВ

Номинальное сечение:
2,5 мм²

Номинальный ток:
16 А

Сечение проводов:
0,14 – 4,0 мм² одножильные/
0,14 – 2,5 мм² многожильные

без изоляционной пластины

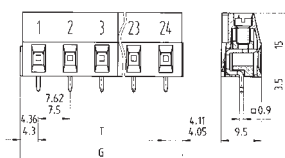

с изоляционной пластиной, без фиксирующего выступа

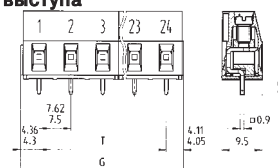

400 В/6 кВ/3 – категория по перенапряжению III
1000 В/6 кВ/2 – категория по перенапряжению II
1000 В/6 кВ/1 – категория по перенапряжению I

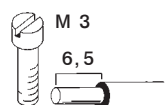

Вывод для пайки 0,9 x 0,9 мм
Отверстие под вывод \varnothing 1,3 мм

Тип 8391/8491

Проводник параллелен печатной плате

Материалы

Изолирующий корпус: РА 66/6 серый,
UL 94-V-0

Зажимные части: никелированная латунь

Контакты и выводы для пайки:

Луженая медь

Зажимные винты: Гальванизированная сталь

Номинальное напряжение VDE 0110

UL

CSA

Сертификаты

№. 22 – 12 AWG

300 В 20/30 А

№. 22 – 12 AWG

300 В 25 А



Упаковка	G	T	Пол.	Номер по каталогу	Номер по каталогу	Номер по каталогу	Номер по каталогу	
Шаг 7,50 мм	100	15,85	7,5	2	не маркированный без изоляционной пластины	не маркированный с изоляционной пластиной без фиксирующего выступа	не маркированный с изоляционной пластиной и фиксирующим выступом	маркированный без изоляционной пластины
	100	23,35	15,0	3	25.165.0253.0 25.165.0353.0	25.165.3253.0 25.165.3353.0	25.175.0253.0 25.175.0353.0	25.164.0253.0 25.164.0353.0
от 4 до 24-пол. на заказ								
Шаг 7,62 мм	100	16,09	7,62	2	не маркированный без изоляционной пластины	не маркированный с изоляционной пластиной без фиксирующего выступа	не маркированный с изоляционной пластиной и фиксирующим выступом	маркированный без изоляционной пластины
	100	23,71	15,24	3	25.167.0253.0 25.167.0353.0	25.167.3253.0 25.167.3353.0	25.177.0253.0 25.177.0353.0	25.166.0253.0 25.166.0353.0
от 4 до 24-пол. на заказ								

wiecon

с изоляционной пластиной и фиксирующим выступом

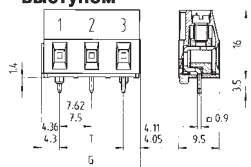

с изоляционной пластиной, горизонтальный

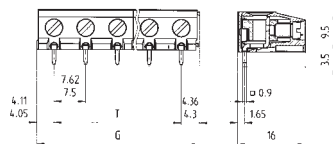

для версий с фиксирующим выступом

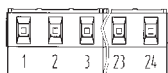
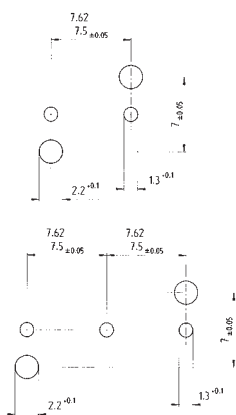

Вывод для пайки 0,9 x 0,9 мм
Отверстие под вывод \varnothing 1,3 мм



Тип 8391 ZW/8491 ZW

Присоединение проводника параллельно печатной плате

№. 22 – 12 AWG
№. 22 – 12 AWG

300 В 20/30 А
300 В 25 А



Номер по каталогу	Номер по каталогу	Номер по каталогу	Номер по каталогу
маркированный с изоляционной пластиной без фиксирующего выступа	маркированный с изоляционной пластиной и фиксирующим выступом	не маркированный с изоляционной пластиной, горизонтальный	маркированный с изоляционной пластиной, горизонтальный
25.164.3253.0 25.164.3353.0	25.174.0253.0 25.174.0353.0	25.165.6253.0 25.165.6353.0	25.164.6253.0 25.164.6353.0
маркированный с изоляционной пластиной без фиксирующего выступа	маркированный с изоляционной пластиной и фиксирующим выступом	не маркированный с изоляционной пластиной, горизонтальный	маркированный с изоляционной пластиной, горизонтальный
25.166.3253.0 25.166.3353.0	25.176.0253.0 25.176.0353.0	25.167.6253.0 25.167.6353.0	25.166.6253.0 25.166.6353.0

wiecon

Печатные клеммники, система "TOP"

Шаг 5,00/5,08 мм

wieson РСВ

Номинальное сечение: 1,5 мм²

Номинальный ток: 16 А

(данные основаны на температуре окр. среды 20 °С, номинальном сечении и максимальном числе полюсов)

Сечение проводов:
0,50 – 2,5 мм² одножильные/
0,50 – 1,5 мм² многожильные

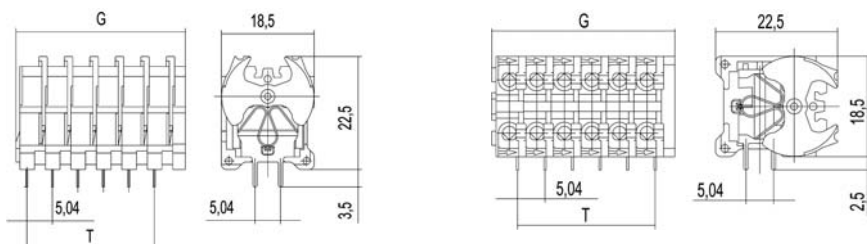

250 В/4 кВ/3 – категория по перенапряжению III



Вывод для пайки 0,8 x 0,4 мм
Отверстие под вывод ∅ 1,3 мм



Вывод для пайки 0,8 x 0,4 мм
Отверстие под вывод ∅ 1,3 мм

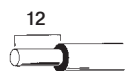

Тип 8152 TOP V

Тип 8152 TOP H

Номинальное напряжение VDE 0110

UL ручная сборка

CSA

Сертификаты

№. 26 – 14 AWG

№. 22 – 14 AWG



300 В 10 А

300 В 10 А

№. 26 – 14 AWG

№. 22 – 14 AWG



300 В 10 А

300 В 10 А

Шаг 5,00 мм	Упаковка	G	T	Пол.	Номер по каталогу	Номер по каталогу
	100	8,34	5,04	1	27.720.0153.0	27.730.0153.0
	100	13,38	10,08	2	27.720.0253.0	27.730.0253.0
	100	18,42	15,12	3	27.720.0353.0	27.730.0353.0
	50	23,46	20,16	4	27.720.0453.0	27.730.0453.0
	50	28,50	25,20	5	27.720.0553.0	27.730.0553.0
	50	33,54	30,24	6	27.720.0653.0	27.730.0653.0
	50	38,58	35,28	7	27.720.0753.0	27.730.0753.0
	50	43,62	40,32	8	27.720.0853.0	27.730.0853.0
	50	48,66	45,30	9	27.720.0953.0	27.730.0953.0
	50	53,70	50,40	10	27.720.1053.0	27.730.1053.0

Печатные клеммники, система "TOP"

Шаг 5,00/5,08 мм

Номинальное сечение:
2,5 мм²

Номинальный ток:
16 А

Сечение проводов:
0,14 – 4,0 мм² одножильные/
0,14 – 2,5 мм² многожильные

250 В/4 кВ/3 – категория по перенапряжению III
*690 В/4 кВ/2 – категория по перенапряжению II
1000 В/4 кВ/1 – категория по перенапряжению I

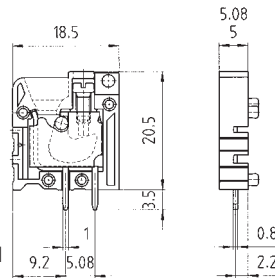

Материалы
Изолирующий корпус: PA 66/6
серый, UL 94-V-0
Зажимные части:
Гальванизированная сталь
Контакты и выводы для пайки:
Луженая медь
Зажим: Гальванизированная
сталь
Зажимные винты:
Гальванизированная сталь

* макс. 600 В для незаземленных систем или ожидаемого перенапряжения ≤ 4 кВ

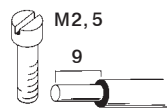

Вывод для пайки 0,8 x 1,0 мм
Отверстие под вывод ∅ 1,3 мм

Номинальное напряжение VDE 0110

UL ручная/автоматизированная сборка
CSA

Сертификаты

Тип 8185 TOP V

Присоединение проводника параллельно
печатной плате

№. 22/30 – 12 AWG 300 В 20/25 А
№. 22 – 12 AWG 300 В 20 А



Тип 8285 TOP V



Клеммный блок	Тип Шаг 5,00 мм			Тип Шаг 5,08 мм			
	Тип	Номер по каталогу	Упаковка	Тип	Номер по каталогу	Упаковка	
Одиночные полюса соед. последовательно	2-пол.	8185 TOP V	25.741.0253.0	100	8285 TOP V	25.751.0253.0	100
	3-пол.	8185 TOP V	25.741.0353.0	100	8285 TOP V	25.751.0353.0	100
	4-пол.	8185 TOP V	25.741.0453.0	50	8285 TOP V	25.751.0453.0	50
	5-пол.	8185 TOP V	25.741.0553.0	50	8285 TOP V	25.751.0553.0	50
	6-пол.	8185 TOP V	25.741.0653.0	50	8285 TOP V	25.751.0653.0	50
	7-пол.	8185 TOP V	25.741.0753.0	50	8285 TOP V	25.751.0753.0	50
	8-пол.	8185 TOP V	25.741.0853.0	50	8285 TOP V	25.751.0853.0	50
	9-пол.	8185 TOP V	25.741.0953.0	50	8285 TOP V	25.751.0953.0	50
	10-пол.	8185 TOP V	25.741.1053.0	50	8285 TOP V	25.751.1053.0	50
	11-пол.	8185 TOP V	25.741.1153.0	50	8285 TOP V	25.751.1153.0	50
	12-пол.	8185 TOP V	25.741.1253.0	50	8285 TOP V	25.751.1253.0	50
	13-пол.	8185 TOP V	25.741.1353.0	50	8285 TOP V	25.751.1353.0	50
	14-пол.	8185 TOP V	25.741.1453.0	50	8285 TOP V	25.751.1453.0	50
	15-пол.	8185 TOP V	25.741.1553.0	50	8285 TOP V	25.751.1553.0	50
	16-пол.	8185 TOP V	25.741.1653.0	50	8285 TOP V	25.751.1653.0	50
	Шаг 5,00 и 5,08 мм	1-пол.	8185 TOP V	25.741.0053.0	100	8285 TOP V	25.751.0053.0
Боковая крышка		AP 8385 TOP N	07.300.4753.0	50	AP 8385 TOP N	07.300.4753.0	50
Держатель шильдика, вставляемый	1-пол.		04.242.4253.0	100		04.242.4253.0	100
Держатель шильдика, вставляемый, для групповой маркировки, ширина 5,00 мм		BZ 8185 TOP N	04.242.5853.0	50			
Маркировочные полоски	Не маркированные	9705 A/5/10	04.242.5053.0	25			
	¹⁾ Маркированные	9705 A/5/10 B	04.842.5053.0	25			
Маркировочные мостики	Замарк. 1, 2, 3...0	9704 A/1-0 B	04.841.2150.0	25			
Одиночные шильдики	Не маркированные	9705 A	04.242.0800.0				
	¹⁾ Маркированные	9705 AB	04.842.0850.0	500			
Липкие маркировочные полоски	1 – 12 (100 x)		04.007.4089.0	1			
	13 – 24 (100 x)		04.007.4189.0	1			
¹⁾ Маркированные по заказу							

Печатные клеммники, система "TOP"

Шаг 5,00/5,08 мм

wieson РСВ

Номинальное сечение:
2,5 мм²

Номинальный ток:
16 А

Сечение проводов:
0,14 – 4,0 мм² одножильные/
0,14 – 2,5 мм² многожильные

250 В/4 кВ/3 – категория по перенапряжению III
*690 В/4 кВ/2 – категория по перенапряжению II
1000 В/4 кВ/1 – категория по перенапряжению I

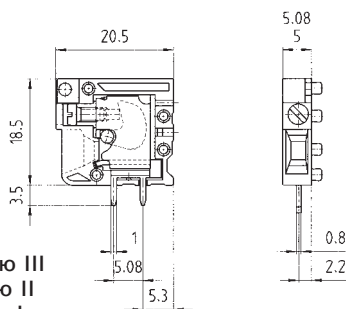

Материалы
Изолирующий корпус: PA 66/6
серый, UL 94-V-0
Зажимные части:
Гальванизированная сталь
Контакты и выводы для пайки:
Луженая медь
Зажим: Гальванизированная сталь
Зажимные винты:
Гальванизированная сталь

* макс. 600 В для незаземленных систем или ожидаемого перенапряжения ≤ 4 кВ

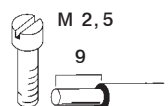

Вывод для пайки 0,8 x 1,0 мм
Отверстие под вывод ∅ 1,3 мм

Номинальное напряжение VDE 0110
UL ручная/автоматизированная сборка
CSA
Сертификаты

Тип 8185 TOP H

Проводник параллелен печатной плате
No. 22/30 – 12 AWG 300 В 20/25 А
No. 22 – 12 AWG 300 В 20 А



Тип 8285 TOP H

Клеммный блок	Тип 8185 TOP H				Тип 8285 TOP H			
	Тип	Номер по каталогу	Упаковка	Шаг 5,00 мм	Тип	Номер по каталогу	Упаковка	Шаг 5,08 мм
	2-пол.	8185 TOP H	25.741.3253.0	100	8285 TOP H	25.751.3253.0	100	
	3-пол.	8185 TOP H	25.741.3353.0	100	8285 TOP H	25.751.3353.0	100	
	4-пол.	8185 TOP H	25.741.3453.0	50	8285 TOP H	25.751.3453.0	50	
	5-пол.	8185 TOP H	25.741.3553.0	50	8285 TOP H	25.751.3553.0	50	
	6-пол.	8185 TOP H	25.741.3653.0	50	8285 TOP H	25.751.3653.0	50	
	7-пол.	8185 TOP H	25.741.3753.0	50	8285 TOP H	25.751.3753.0	50	
	8-пол.	8185 TOP H	25.741.3853.0	50	8285 TOP H	25.751.3853.0	50	
	9-пол.	8185 TOP H	25.741.3953.0	50	8285 TOP H	25.751.3953.0	50	
	10-пол.	8185 TOP H	25.741.4053.0	50	8285 TOP H	25.751.4053.0	50	
	11-пол.	8185 TOP H	25.741.4153.0	50	8285 TOP H	25.751.4153.0	50	
	12-пол.	8185 TOP H	25.741.4253.0	50	8285 TOP H	25.751.4253.0	50	
	13-пол.	8185 TOP H	25.741.4353.0	50	8285 TOP H	25.751.4353.0	50	
	14-пол.	8185 TOP H	25.741.4453.0	50	8285 TOP H	25.751.4453.0	50	
	15-пол.	8185 TOP H	25.741.4553.0	50	8285 TOP H	25.751.4553.0	50	
	16-пол.	8185 TOP H	25.741.4653.0	50	8285 TOP H	25.751.4653.0	50	
Одиночные полюса соед. последовательно								
Шаг 5,00 и 5,08 мм	1-пол.	8185 TOP H	25.741.0153.0	100	8285 TOP H	25.751.0153.0	100	
Боковая крышка		AP 8385 TOP N	07.300.4753.0	50	AP 8385 TOP N	07.300.4753.0	50	
Держатель шильдика, вставляемый	1-пол.		04.242.4253.0	100		04.242.4253.0	100	
Держатель шильдика, вставляемый, для групповой маркировки, ширина 5,00 мм		BZ 8185 TOP N	04.242.5853.0	50				
Маркировочные полоски	Не маркированные	9705 A/5/10	04.242.5053.0	25				
	¹⁾ Маркированные	9705 A/5/10 B	04.842.5053.0	25				
Маркировочные мостики	Замарк. 1, 2, 3...0	9704 A/1-0 B	04.841.2150.0	25				
Одиночные шильдики	Не маркированные	9705 A	04.242.0850.0	500				
	¹⁾ Маркированные	9705 AB	04.842.0850.0	500				
Липкие маркировочные полоски	1 – 12 (100 x)		04.007.4089.0	1				
	13 – 24 (100 x)		04.007.4189.0	1				
¹⁾ Маркированные по заказу								

Печатные клеммники, система "TOP"

Шаг 7, 50/7, 62 мм

Номинальное сечение:
2,5 мм²

Номинальный ток:
16 А

Сечение проводов:
0,14 – 4,0 мм² одножильные/
0,14 – 2,5 мм² многожильные

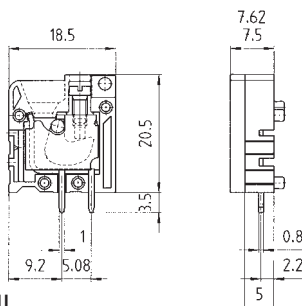

Материалы
Изолирующий корпус: PA 66/6
серый, UL 94-V-0
Зажимные части:
Гальванизированная сталь
Контакты и выводы для пайки:
Луженая медь
Зажим: Гальванизированная сталь
Зажимные винты:
Гальванизированная сталь

400 В/6 кВ/3 – категория по перенапряжению III
1000 В/6 кВ/2 – категория по перенапряжению II
1000 В/6 кВ/1 – категория по перенапряжению I

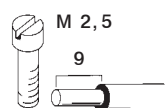

Вывод для пайки 0,8 x 1,0 мм
Отверстие под вывод \varnothing 1,3 мм

Номинальное напряжение VDE 0110
UL ручная/автоматизированная сборка
CSA
Сертификаты

Тип 8385 TOP V

Присоединение проводника параллельно
печатной плате

№. 22/30 – 12 AWG 300 В 20/25 А
№. 22 – 12 AWG 300 В 20 А



Тип 8485 TOP V

№. 22/30 – 12 AWG 300 В 20/25 А
№. 22 – 12 AWG 300 В 20 А



Клеммный блок	Тип Шаг 7, 50 мм				Тип Шаг 7, 62 мм		
	Тип	Номер по каталогу	Упаковка	Упаковка	Тип	Номер по каталогу	Упаковка
На заказ возможны поставки соединенных блоков из указанных наборов полюсов	2-пол.	8385 TOP V	25.761.0253.0	100	8485 TOP V	25.771.0253.0	100
	3-пол.	8385 TOP V	25.761.0353.0	100	8485 TOP V	25.771.0353.0	100
	4-пол.	8385 TOP V	25.761.0453.0	50	8485 TOP V	25.771.0453.0	50
	5-пол.	8385 TOP V	25.761.0553.0	50	8485 TOP V	25.771.0553.0	50
	6-пол.	8385 TOP V	25.761.0653.0	50	8485 TOP V	25.771.0653.0	50
	7-пол.	8385 TOP V	25.761.0753.0	50	8485 TOP V	25.771.0753.0	50
	8-пол.	8385 TOP V	25.761.0853.0	50	8485 TOP V	25.771.0853.0	50
Одиночные полюса соед. последовательно							
Шаг 7, 50 и 7, 62 мм	1-пол.	8385 TOP V	25.761.0053.0	100	8485 TOP V	25.771.0053.0	100
Боковая крышка		AP 8385 TOP N	07.300.4753.0	50	AP 8385 TOP N	07.300.4753.0	50
Держатель шильдика, вставляемый	1-пол.		04.242.4253.0	100		04.242.4253.0	100
Держатель шильдика, вставляемый, для групповой маркировки, ширина 5,00 мм		BZ 8185 TOP N	04.242.5853.0	50			
Маркировочные полоски	Не маркированные	9705 A/7, 5/10	04.242.7553.0	25			
	¹⁾ Маркированные	9705 A/7, 5/10 B	04.842.7553.0	25			
Маркировочные мостики	Замарк. 1, 2, 3 ... 0	9704 A/1-0 B	04.841.2150.0	25			
Одиночные шильдики	Не маркированные	9705 A	04.242.0850.0	500			
	¹⁾ Маркированные	9705 AB	04.842.0850.0	500			
¹⁾ Маркированные по заказу							

Печатные клеммники, система "TOP"

Шаг 7,50/7,62 мм

wieson РСВ

Номинальное сечение:
2,5 мм²

Номинальный ток:
16 А

Сечение проводов:
0,14 – 4,0 мм² одножильные/
0,14 – 2,5 мм² многожильные

400 В/6 кВ/3 – категория по перенапряжению III
1000 В/6 кВ/2 – категория по перенапряжению II
1000 В/6 кВ/1 – категория по перенапряжению I

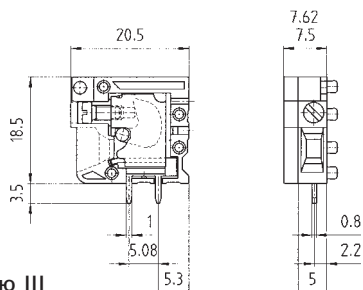

Материалы
Изолирующий корпус: PA 66/6 серый,
UL 94-V-0
Зажимные части: Гальванизированная
сталь
Контакты и выводы для пайки:
Луженая медь
Зажим: Гальванизированная сталь
Зажимные винты: Гальванизированная
сталь

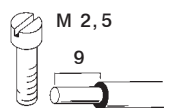

Вывод для пайки 0,8 x 1,0 мм
Отверстие под вывод \varnothing 1,3 мм

Тип 8385 TOP H

Присоединение проводника параллельно
печатной плате
No. 22/30 – 12 AWG 300 В 20/25 А
No. 22 – 12 AWG 300 В 20 А



Тип 8485 TOP H



Номинальное напряжение VDE 0110
UL ручная/автоматизированная сборка
CSA
Сертификаты

Клеммный блок	Шаг 7,50 мм				Шаг 7,62 мм			
	Тип	Номер по каталогу	Упаковка	Тип	Номер по каталогу	Упаковка		
	2-пол.	8385 TOP H	25.761.3253.0	100	8485 TOP H	25.771.3253.0	100	
	3-пол.	8385 TOP H	25.761.3353.0	100	8485 TOP H	25.771.3353.0	100	
	4-пол.	8385 TOP H	25.761.3453.0	50	8485 TOP H	25.771.3453.0	50	
	5-пол.	8385 TOP H	25.761.3553.0	50	8485 TOP H	25.771.3553.0	50	
	6-пол.	8385 TOP H	25.761.3653.0	50	8485 TOP H	25.771.3653.0	50	
	7-пол.	8385 TOP H	25.761.3753.0	50	8485 TOP H	25.771.3753.0	50	
	8-пол.	8385 TOP H	25.761.3853.0	50	8485 TOP H	25.771.3853.0	50	
На заказ возможны поставки соединенных блоков из указанных наборов полюсов								
Одиночные полюса соед. последовательно								
Шаг 7,50 и 7,62 мм	1-пол.	8385 TOP H	25.761.0153.0	100	8485 TOP H	25.771.0153.0	100	
Боковая крышка		AP 8385 TOP N	07.300.4753.0	50	AP 8385 TOP N	07.300.4753.0	50	
Держатель шильдика, вставляемый	1-пол.		04.242.4253.0	100		04.242.4253.0	100	
Держатель шильдика, вставляемый, для групповой маркировки, ширина 5,00 мм		BZ 8185 TOP N	04.242.5853.0	50				
Маркировочные полоски	Не маркированные	9705 A/7,5/10	04.242.7553.0	25				
	¹⁾ Маркированные	9705 A/7,5/10 B	04.842.7553.0	25				
Маркировочные мостики	Замарк. 1, 2, 3 ... 0	9704 A/1-0 B	04.841.2150.0	25				
Одиночные шильдики	Не маркированные	9705 A	04.242.0850.0	500				
	¹⁾ Маркированные	9705 AB	04.842.0850.0	500				
¹⁾ Маркированные по заказу								

Печатные клеммники, пружинный зажим

Шаг 5,00/5,08 мм

Номинальное сечение: 2,5 мм²

Номинальный ток: 16 А

Сечение проводов:
0,14 – 4,0 мм² одножильные/
0,14 – 2,5 мм² многожильные

250 В/4 кВ/3 – категория по перенапряжению III
*690 В/4 кВ/2 – категория по перенапряжению II
1000 В/4 кВ/1 – категория по перенапряжению I

Материалы
Изолирующий корпус: PA 66/6 серый, UL 94-V-0
Зажимные части: Никелированная латунь
Контакты и выводы для пайки:
Луженая медь

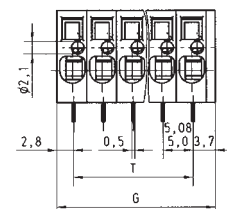
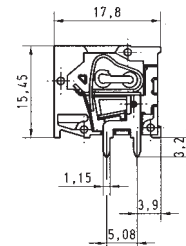
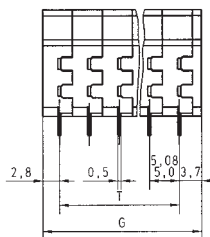
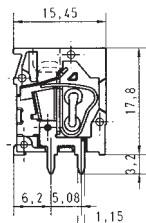

* макс. 600 В для незаземленных систем или ожидаемого перенапряжения ≤ 4 кВ



Вывод для пайки 0,5 x 1,15 мм
Отверстие под вывод Ø 1,3 мм



Вывод для пайки 0,5 x 1,15 мм
Отверстие под вывод Ø 1,3 мм



Номинальное напряжение VDE 0110

UL ручная/автоматизированная сборка
CSA

Тип 8158 TOP V

Присоединение проводника параллельно печатной плате
No. 22/30 – 12 AWG
No. 22 – 12 AWG

8258 TOP V Тип 8158 TOP H

Проводник параллелен печатной плате
No. 22/30 – 12 AWG
No. 22 – 12 AWG

8258 TOP H

Шаг 5,00 мм	Тип	Номер по каталогу	Упаковка	Тип	Номер по каталогу	Упаковка	
Шаг 5,00 мм	2-пол.	8158 TOP V	25.780.0253.0	100	8158 TOP H	25.790.0253.0	100
	3-пол.	8158 TOP V	25.780.0353.0	100	8158 TOP H	25.790.0353.0	100
	4-пол.	8158 TOP V	25.780.0453.0	50	8158 TOP H	25.790.0453.0	50
	5-пол.	8158 TOP V	25.780.0553.0	50	8158 TOP H	25.790.0553.0	50
	6-пол.	8158 TOP V	25.780.0653.0	50	8158 TOP H	25.790.0653.0	50
	7-пол.	8158 TOP V	25.780.0753.0	50	8158 TOP H	25.790.0753.0	50
	8-пол.	8158 TOP V	25.780.0853.0	50	8158 TOP H	25.790.0853.0	50
	9-пол.	8158 TOP V	25.780.0953.0	50	8158 TOP H	25.790.0953.0	50
	10-пол.	8158 TOP V	25.780.1053.0	50	8158 TOP H	25.790.1053.0	50
	11-пол.	8158 TOP V	25.780.1153.0	50	8158 TOP H	25.790.1153.0	50
	12-пол.	8158 TOP V	25.780.1253.0	50	8158 TOP H	25.790.1253.0	50
	13-пол.	8158 TOP V	25.780.1353.0	50	8158 TOP H	25.790.1353.0	50
	14-пол.	8158 TOP V	25.780.1453.0	50	8158 TOP H	25.790.1453.0	50
	15-пол.	8158 TOP V	25.780.1553.0	50	8158 TOP H	25.790.1553.0	50
Версии с увелич. числом полюсов на заказ 16-пол.	8158 TOP V	25.780.1653.0	50	8158 TOP H	25.790.1653.0	50	
Шаг 5,08 мм	2-пол.	8258 TOP V	25.781.0253.0	100	8258 TOP H	25.791.0253.0	100
	3-пол.	8258 TOP V	25.781.0353.0	100	8258 TOP H	25.791.0353.0	100
	4-пол.	8258 TOP V	25.781.0453.0	50	8258 TOP H	25.791.0453.0	50
	5-пол.	8258 TOP V	25.781.0553.0	50	8258 TOP H	25.791.0553.0	50
	6-пол.	8258 TOP V	25.781.0653.0	50	8258 TOP H	25.791.0653.0	50
	7-пол.	8258 TOP V	25.781.0753.0	50	8258 TOP H	25.791.0753.0	50
	8-пол.	8258 TOP V	25.781.0853.0	50	8258 TOP H	25.791.0853.0	50
	9-пол.	8258 TOP V	25.781.0953.0	50	8258 TOP H	25.791.0953.0	50
	10-пол.	8258 TOP V	25.781.1053.0	50	8258 TOP H	25.791.1053.0	50
	11-пол.	8258 TOP V	25.781.1153.0	50	8258 TOP H	25.791.1153.0	50
	12-пол.	8258 TOP V	25.781.1253.0	50	8258 TOP H	25.791.1253.0	50
	13-пол.	8258 TOP V	25.781.1353.0	50	8258 TOP H	25.791.1353.0	50
	14-пол.	8258 TOP V	25.781.1453.0	50	8258 TOP H	25.791.1453.0	50
	15-пол.	8258 TOP V	25.781.1553.0	50	8258 TOP H	25.791.1553.0	50
Версии с увелич. числом полюсов на заказ 16-пол.	8258 TOP V	25.781.1653.0	50	8258 TOP H	25.791.1653.0	50	
Принадлежности							
Липкие маркировочные полоски	1 – 12 (100 x)	04.007.4089.0	1	04.007.4089.0	1		
	13 – 24 (100 x)	04.007.4189.0	1	04.007.4189.0	1		
Маркировка по заказу							
Тестовый штекер		25.553.2921.0	10	25.553.2921.0	10		

Печатные клеммники, пружинный зажим

Шаг 7,50/7,62 мм

wieson РСВ

Номинальное сечение: 2,5 мм²

Номинальный ток: 16 А

Сечение проводов:
0,14 – 4,0 мм² одножильные/
0,14 – 2,5 мм² многожильные

400 В/6 кВ/3 – категория по перенапряжению III
1000 В/6 кВ/2 – категория по перенапряжению II
1000 В/6 кВ/1 – категория по перенапряжению I

Материалы

Изолирующий корпус: PA 66/6 серый,
UL 94-V-0

Зажимные части: Никелированная латунь

Контакты и выводы для пайки:

Луженая медь

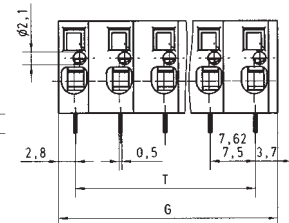
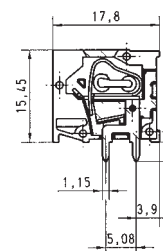
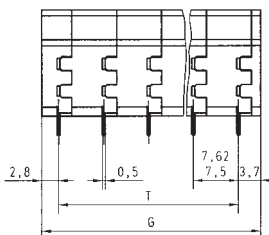
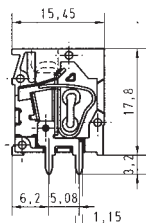

Вывод для пайки
0,5 x 1,15 мм
Отверстие под вывод
Ø 1,3 мм



Вывод для пайки
0,5 x 1,15 мм
Отверстие под вывод
Ø 1,3 мм

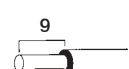

Тип 8358 TOP V

8458 TOP V

Тип 8358 TOP H

458 TOP H

Номинальное напряжение VDE 0110

UL ручная/автоматизированная сборка
CSA

Присоединение проводника параллельно
печатной плате
No. 22/30 – 12 AWG
No. 22 – 12 AWG

Присоединение проводника параллельно
печатной плате
No. 22/30 – 12 AWG
No. 22 – 12 AWG

Шаг 7,50 мм	Тип	Номер по каталогу	Упаковка	Тип	Номер по каталогу	Упаковка	
Шаг 7,50 мм	2-пол.	8358 TOP V	25.782.0253.0	100	8358 TOP H	25.792.0253.0	100
	3-пол.	8358 TOP V	25.782.0353.0	100	8358 TOP H	25.792.0353.0	100
	4-пол.	8358 TOP V	25.782.0453.0	50	8358 TOP H	25.792.0453.0	50
Шаг 7,50 мм	5-пол.	8358 TOP V	25.782.0553.0	50	8358 TOP H	25.792.0553.0	50
	6-пол.	8358 TOP V	25.782.0653.0	50	8358 TOP H	25.792.0653.0	50
	7-пол.	8358 TOP V	25.782.0753.0	50	8358 TOP H	25.792.0753.0	50
Шаг 7,50 мм	8-пол.	8358 TOP V	25.782.0853.0	50	8358 TOP H	25.792.0853.0	50
	9-пол.	8358 TOP V	25.782.0953.0	50	8358 TOP H	25.792.0953.0	50
	10-пол.	8358 TOP V	25.782.1053.0	50	8358 TOP H	25.792.1053.0	50
Шаг 7,50 мм	11-пол.	8358 TOP V	25.782.1153.0	50	8358 TOP H	25.792.1153.0	50
	12-пол.	8358 TOP V	25.782.1253.0	50	8358 TOP H	25.792.1253.0	50
	13-пол.	8358 TOP V	25.782.1353.0	50	8358 TOP H	25.792.1353.0	50
Шаг 7,50 мм	14-пол.	8358 TOP V	25.782.1453.0	50	8358 TOP H	25.792.1453.0	50
	15-пол.	8358 TOP V	25.782.1553.0	50	8358 TOP H	25.792.1553.0	50
	16-пол.	8358 TOP V	25.782.1653.0	50	8358 TOP H	25.792.1653.0	50
Версии с увеличен. числом полюсов на заказ							
Шаг 7,62 мм	2-пол.	8458 TOP V	25.783.0253.0	100	8458 TOP H	25.793.0253.0	100
	3-пол.	8458 TOP V	25.783.0353.0	100	8458 TOP H	25.793.0353.0	100
	4-пол.	8458 TOP V	25.783.0453.0	50	8458 TOP H	25.793.0453.0	50
Шаг 7,62 мм	5-пол.	8458 TOP V	25.783.0553.0	50	8458 TOP H	25.793.0553.0	50
	6-пол.	8458 TOP V	25.783.0653.0	50	8458 TOP H	25.793.0653.0	50
	7-пол.	8458 TOP V	25.783.0753.0	50	8458 TOP H	25.793.0753.0	50
Шаг 7,62 мм	8-пол.	8458 TOP V	25.783.0853.0	50	8458 TOP H	25.793.0853.0	50
	9-пол.	8458 TOP V	25.783.0953.0	50	8458 TOP H	25.793.0953.0	50
	10-пол.	8458 TOP V	25.783.1053.0	50	8458 TOP H	25.793.1053.0	50
Шаг 7,62 мм	11-пол.	8458 TOP V	25.783.1153.0	50	8458 TOP H	25.793.1153.0	50
	12-пол.	8458 TOP V	25.783.1253.0	50	8458 TOP H	25.793.1253.0	50
	13-пол.	8458 TOP V	25.783.1353.0	50	8458 TOP H	25.793.1353.0	50
Шаг 7,62 мм	14-пол.	8458 TOP V	25.783.1453.0	50	8458 TOP H	25.793.1453.0	50
	15-пол.	8458 TOP V	25.783.1553.0	50	8458 TOP H	25.793.1553.0	50
	16-пол.	8458 TOP V	25.783.1653.0	50	8458 TOP H	25.793.1653.0	50
Версии с увеличен. числом полюсов на заказ							
Принадлежности							
Маркировка по заказу							
Тестовый штекер							
			Z5.553.2921.0	10			
					Z5.553.2921.0	10	

Печатные клеммники, система "Тор"

Шаг 6,35 мм

Номинальное сечение:
4,0 мм²

Номинальный ток: :
36 А

(данные основаны на температуре окр. среды 20 °С,
номинальном сечении и максимальном числе полюсов)

Сечение проводов:

0,5 – 6,0 мм² одножильные/
0,5 – 4,0 мм² многожильные

320 В/4 кВ/3 – категория по перенапряжению III
320 В/4 кВ/2 – категория по перенапряжению II
320 В/4 кВ/1 – категория по перенапряжению I

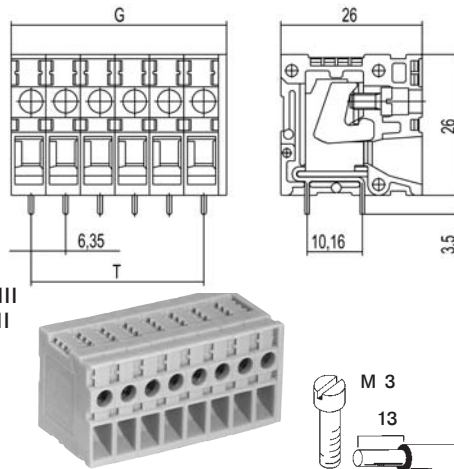

Вывод для пайки $\varnothing 0,8 \times 0,9$ мм
Отверстие под вывод $\varnothing 1,3$ мм

Тип 7386 TOP H

Номинальное напряжение VDE 0110

UL ручная сборка

CSA

Сертификаты

№. 22 – 10 AWG

№. 22 – 10 AWG

300 В 30 А

300 В 30 А

Шаг 6,35 мм	Упаковка	G	T	Пол.	Номер по каталогу
					Не маркированные
	50	14,20	6,35	2	27.714.0253.0
	50	20,55	12,70	3	27.714.0353.0
	50	26,90	19,05	4	27.714.0453.0
	50	33,25	25,40	5	27.714.0553.0
	50	39,60	31,75	6	27.714.0653.0
	50	45,95	38,10	7	27.714.0753.0
	50	52,30	44,45	8	27.714.0853.0

Печатные клеммники, система "TOP"

Шаг 7,62 мм

wieson РСВ

Номинальное сечение:
4,0 мм²

Номинальный ток:
36 А

(данные основаны на температуре окр. среды 20 °С, номинальном сечении и максимальном числе полюсов)

Сечение проводов:

0,5 – 6,0 мм² одножильные/
0,5 – 4,0 мм² многожильные

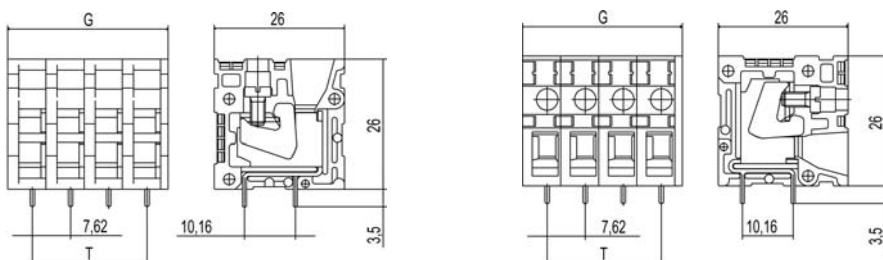

500 В/4 кВ/3 – категория по перенапряжению III

630 В/4 кВ/2 – категория по перенапряжению II

1000 В/4 кВ/1 – категория по перенапряжению I



Вывод для пайки 0,8 x 0,9 мм
Отверстие под вывод Ø 1,3 мм

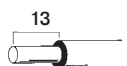

Вывод для пайки 0,8 x 0,9 мм
Отверстие под вывод Ø 1,3 мм

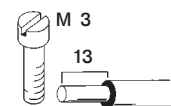

8486 TOP V

8486 TOP H

Номинальное напряжение VDE 0110

UL ручная сборка

CSA

Сертификаты

№. 22 – 10 AWG

№. 22 – 10 AWG



300 В 30 А

300 В 30 А

№. 22 – 10 AWG

№. 22 – 10 AWG



300 В 30 А

300 В 30 А

Шаг 7,62 мм	Упаковка	G	T	Пол.	Номер по каталогу	
					не маркированные	не маркированные
	50	16,74	7,62	2	27.703.0253.0	27.713.0253.0
	50	24,36	15,24	3	27.703.0353.0	27.713.0353.0
	50	31,98	22,86	4	27.703.0453.0	27.713.0453.0

Принадлежности

wiecon

Тестовые штекеры и держатели маркировки 8191 E / 8191 D / 8291 E / 8291 D могут использоваться только на верхнем ярусе клеммников

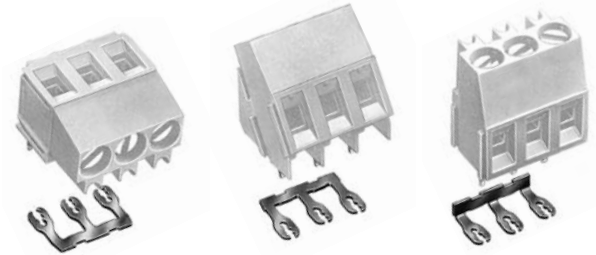

- На заказ возможна поставка соединительных мостиков на 2-24 полюса, с шагом 5,00 и 5,08 мм
- На заказ возможна поставка печатных клеммников с установленными соединительными мостиками



Тип 8191 / 8191 E / 8191 D / 8192 Тип 8391/8491 Тип 8291 / 8291 E / 8291 D

Пол.	Номер по каталогу	Упаковка
1	Тестовый штеккер Z5.533.7121.0	100
2	Z5.533.7221.0	100
1	Тестовый штеккер 1-пол. Шаг 10 мм Z5.533.7121.0	100
	Основа для шильдика на 12 пол., разделяемая (для меньших кол-в полюсов) 04.242.4653.0	50
	Маркировочные полоски не маркированные 04.242.5053.0	25
	Шильдик 1-10, 11-20 и т.д. 991-999 04.842.5053.0	25
	Маркировочный мостик Замаркированный 1, 2, 3 ... 0 04.841.2150.0	25
	Одиночный шильдик не маркированные 04.242.0850.0	500
	маркированные 04.842.0850.0	500

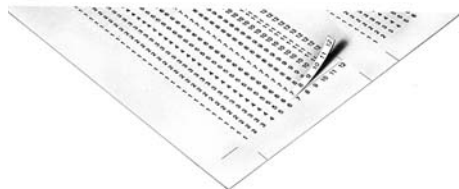

Самоклеющиеся маркировочные полоски
(1 лист = 100 полосок)

1-12	04.007.4089.0	1
13-24	04.007.4189.0	1
25-36	04.007.4289.0	1
37-48	04.007.4389.0	1
49-60	04.007.4489.0	1
61-72	04.007.4589.0	1
73-84	04.007.4689.0	1
85-96	04.007.4789.0	1
97-108	04.007.4889.0	1

Тип 8135 / 8235 Тип 8191 ZW / 8291 ZW / 8192

Пол.	Номер по каталогу	Упаковка
1	Тестовый штеккер Z5.533.7121.0	100
2	Z5.533.7221.0	100
1	Тестовый штеккер 1-пол. Шаг 10 мм Z5.533.7121.0	100
	Основа для шильдика на 12 пол., разделяемая (для меньших кол-в полюсов) 04.242.4653.0	50
	Маркировочные полоски не маркированные 04.242.5053.0	25
	1-10, 11-20 usw. 991-999 маркированные 04.842.5053.0	25
	Маркировочный мостик с цифрами 1, 2, 3 ... 0 04.841.2150.0	25
	Одиночный шильдик не маркированные 04.242.0850.0	500
	маркированные 04.842.0850.0	500

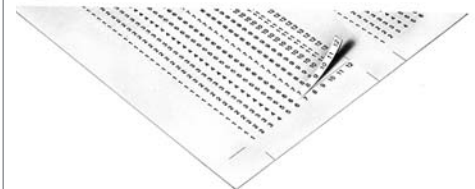

Самоклеющиеся маркировочные полоски
(1 лист = 100 полосок)

1-12	04.007.4089.0	1
13-24	04.007.4189.0	1
25-36	04.007.4289.0	1
37-48	04.007.4389.0	1
49-60	04.007.4489.0	1
61-72	04.007.4589.0	1
73-84	04.007.4689.0	1
85-96	04.007.4789.0	1
97-108	04.007.4889.0	1

Печатные клеммники с винтовым зажимом

Шаг 5,00/10,00 мм

wieson PCB

Номинальное сечение:
2,5 мм²

Номинальный ток:
16 А

Сечение проводов:
0,14 – 4,0 мм² одножильные/
0,14 – 2,5 мм² многожильные

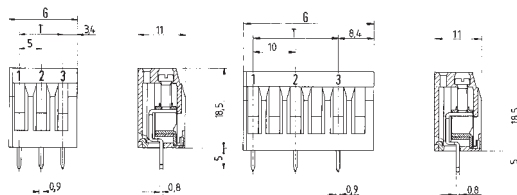

250 В/4 кВ/3 – категория по перенапряжению III
*690 В/4 кВ/2 – категория по перенапряжению II
1000 В/4 кВ/1 – категория по перенапряжению I

*макс. 600 В для незаземленных систем или ожидаемом перенапряжении ≤ 4 кВ

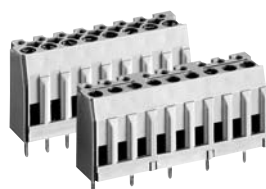

Вывод для пайки 0,8 x 0,9 мм
Отверстие под вывод ∅ 1,2 мм

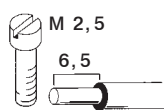

Тип 8190

Присоединение проводника параллельно печатной плате

№. 22 – 12 AWG 300 В 15 А
№. 22 – 14 AWG 300 В 10 А



Принадлежности Тип 8190

Номинальное напряжение VDE 0110 (Шаг 5 мм)
UL
CSA
Сертификаты

Шаг 5,00 мм	Упаковка	G	T	Пол.	Номер по каталогу		Пол.	Номер по каталогу	Упаковка
					не маркированные	маркированные			
	100	10,86	5	2	25.131.0253.0	25.130.0253.0	1	Тестовый штеккер номинальный ток = 2 А	
	100	15,86	10	3	25.131.0353.0	25.130.0353.0	2	Z5.543.0153.0	100
	50	20,86	15	4	25.131.0453.0	25.130.0453.0		Z5.543.0253.0	100
	50	25,86	20	5	25.131.0553.0	25.130.0553.0		Основа для шильдика	
	50	30,86	25	6	25.131.0653.0	25.130.0653.0		на 12 пол., разделяемая (для меньших кол-в полюсов)	
	50	35,86	30	7	25.131.0753.0	25.130.0753.0		04.242.4653.0	50
	50	40,86	35	8	25.131.0853.0	25.130.0853.0		Маркировочные полосы не маркированные	
	50	45,86	40	9	25.131.0953.0	25.130.0953.0		04.242.5053.0	25
	50	50,86	45	10	25.131.1053.0	25.130.1053.0			
	50	55,86	50	11	25.131.1153.0	25.130.1153.0		1–10, 11–20 usw. 991–999 маркированные	
	50	60,86	55	12	25.131.1253.0	25.130.1253.0		04.842.5053.0	25
	50	65,86	60	13	25.131.1353.0	25.130.1353.0			
	50	70,86	65	14	25.131.1453.0	25.130.1453.0		Маркировочный мостик	
	50	75,86	70	15	25.131.1553.0	25.130.1553.0		с цифрами 1, 2, 3 ... 0	
	50	80,86	75	16	25.131.1653.0	25.130.1653.0		04.841.2150.0	25
	от 17 до 24-пол. на заказ								
Шаг 10,00 мм					не маркированные	маркированные		Одиночный шильдик не маркированные	
	50	20,86	10	2	25.133.0253.0	25.132.0253.0		04.242.0850.0	500
	50	30,86	20	3	25.133.0353.0	25.132.0353.0		маркированные	
	50	40,86	30	4	25.133.0453.0	25.132.0453.0		04.842.0850.0	500
	50	50,86	40	5	25.133.0553.0	25.132.0553.0			
	50	60,86	50	6	25.133.0653.0	25.132.0653.0			
	50	70,86	60	7	25.133.0753.0	25.132.0753.0			
	50	80,86	70	8	25.133.0853.0	25.132.0853.0			
	50	90,86	80	9	25.133.0953.0	25.132.0953.0			
	50	100,86	90	10	25.133.1053.0	25.132.1053.0			
	50	110,86	100	11	25.133.1153.0	25.132.1153.0			
	50	120,86	110	12	25.133.1253.0	25.132.1253.0			
Номинальное напряжение (Шаг 10,00 мм): VDE 0110					Материалы				
690 В/8 кВ/3 – категория по перенапряжению III					Изолирующий корпус: PA 6/66, UL 94-V-0				
1000 В/8 кВ/2 – категория по перенапряжению II					Зажимные части: Оцинкованная сталь				
1000 В/8 кВ/1 – категория по перенапряжению I					Контакты, зажимные и для пайки:				
					Луженая медь				
					Клеммные винты: Оцинкованная сталь				
								Самоклеющиеся маркировочные полосы (1 лист = 100 полосок)	
								1–12	04.007.4089.0 1
								13–24	04.007.4189.0 1
								25–36	04.007.4289.0 1
								37–48	04.007.4389.0 1
								49–60	04.007.4489.0 1
								61–72	04.007.4589.0 1
								73–84	04.007.4689.0 1
								85–96	04.007.4789.0 1
								97–108	04.007.4889.0 1

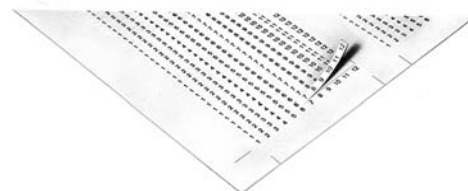

Печатные клеммники с винтовым зажимом

Шаг 7,50 мм

wiecon

Номинальное сечение:
2,5 мм²

Номинальный ток:
16 А

Сечение проводов:
0,14 – 4,0 мм² одножильные/
0,14 – 2,5 мм² многожильные

500 В/6 кВ/3 – категория по перенапряжению III
1000 В/6 кВ/2 – категория по перенапряжению II
1000 В/6 кВ/1 – категория по перенапряжению I

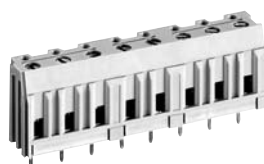
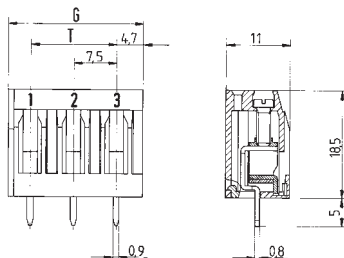

Вывод для пайки 0,8 x 0,9 мм
Отверстие под вывод ∅ 1,2 мм

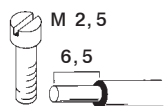

Тип 8390

Присоединение проводника перпендикулярно
печатной плате

Номинальное напряжение VDE 0110
UL
CSA
Сертификаты

№. 22 – 12 AWG

300 В

15 А

№. 22 – 14 AWG

300 В

10 А



Принадлежности Тип 8390

Шаг 7,50 мм	Упаковка	G	T	Пол.	Номер по каталогу не маркированные	Номер по каталогу маркированные	Пол.	Номер по каталогу	Упаковка
	100	15,86	7,5	2	25.151.0253.0	25.150.0253.0	1	Тестовый штеккер номинальный ток = 2 А	
	100	23,36	15,0	3	25.151.0353.0	25.150.0353.0	2	Z5.543.0153.0	100
	50	30,86	22,5	4	25.151.0453.0	25.150.0453.0		Z5.543.0253.0	100
	50	38,36	30,0	5	25.151.0553.0	25.150.0553.0			
	50	45,86	37,5	6	25.151.0653.0	25.150.0653.0			
	50	53,36	45,0	7	25.151.0753.0	25.150.0753.0			
	50	60,86	52,5	8	25.151.0853.0	25.150.0853.0			
	50	68,36	60,0	9	25.151.0953.0	25.150.0953.0			
	50	75,86	67,5	10	25.151.1053.0	25.150.1053.0			
	50	83,36	75,0	11	25.151.1153.0	25.150.1153.0			
	50	90,86	82,5	12	25.151.1253.0	25.150.1253.0			

Материалы
Изолирующий корпус: PA 6/66, UL 94-V-0
Зажимные части: Оцинкованная сталь
Контакты, зажимные и для пайки:
Луженая медь
Клеммные винты: Оцинкованная сталь

Печатные клеммники с винтовым зажимом

Шаг 5,00/5,08 мм

wieson РСВ

Номинальное сечение:
1,5 мм²

Номинальный ток:
10 А

Сечение проводов:
0,14 – 2,5 мм² одножильные/
0,14 – 1,5 мм² многожильные

250 В/4 кВ/3 – категория по перенапряжению III
*690 В/4 кВ/2 – категория по перенапряжению II
1000 В/4 кВ/1 – категория по перенапряжению I

* макс. 600 В для незаземленных систем или ожидаемом перенапряжении ≤ 4 кВ

с изоляционной пластиной

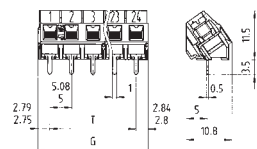

с изоляционной пластиной, без фиксирующего выступа

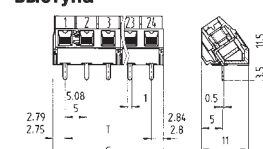

Монтажный чертеж для версий с фиксирующим выступом

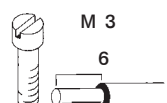
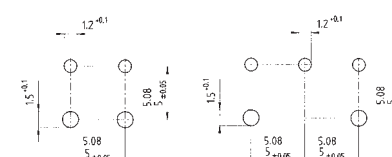

Вывод для пайки 0,5 x 1,0 мм
Отверстие под вывод ∅ 1,2 мм

Тип 8134/8234

Присоединение проводника под углом в 35° к плате

Номинальное напряжение VDE 0110

UL сборка ручная/автоматизированная
CSA

Сертификаты

№. 30 – 14 AWG

300 В 15/16 А

№. 30 – 14 AWG

300 В 15 А



Упаковка	G	T	Пол.	Номер по каталогу	Номер по каталогу	Номер по каталогу	Номер по каталогу
Шаг 5,00 мм				не маркированные с изоляционной пластиной	маркированные с изоляционной пластиной	не маркированные с изолирующей пластиной с фиксирующим выступом	маркированные с фиксирующим выступом
100	10,55	5	2	25.501.0253.0	25.500.0253.0	25.501.6253.0	25.500.6253.0
100	15,55	10	3	25.501.0353.0	25.500.0353.0	25.501.6353.0	25.500.6353.0
50	20,55	15	4	25.501.0453.0	25.500.0453.0		
50	25,55	20	5	25.501.0553.0	25.500.0553.0		
50	30,55	25	6	25.501.0653.0	25.500.0653.0		
50	35,55	30	7	25.501.0753.0	25.500.0753.0		
50	40,55	35	8	25.501.0853.0	25.500.0853.0		
50	45,55	40	9	25.501.0953.0	25.500.0953.0		
50	50,55	45	10	25.501.1053.0	25.500.1053.0		
50	55,55	50	11	25.501.1153.0	25.500.1153.0		
50	60,55	55	12	25.501.1253.0	25.500.1253.0		
50	65,55	60	13	25.501.1353.0	25.500.1353.0		
50	70,55	65	14	25.501.1453.0	25.500.1453.0		
50	75,55	70	15	25.501.1553.0	25.500.1553.0		
50	80,55	1675		25.501.1653.0	25.500.1653.0		
от 17 до 24-пол. на заказ							
Шаг 5,08 мм							
100	10,71	5,08	2	25.503.0253.0	25.502.0253.0	25.503.6253.0	25.502.6253.0
100	15,79	10,16	3	25.503.0353.0	25.502.0353.0	25.503.6353.0	25.502.6353.0
50	20,87	15,24	4	25.503.0453.0	25.502.0453.0		
50	25,95	20,32	5	25.503.0553.0	25.502.0553.0		
50	31,03	25,40	6	25.503.0653.0	25.502.0653.0		
50	36,11	30,48	7	25.503.0753.0	25.502.0753.0		
50	41,19	35,56	8	25.503.0853.0	25.502.0853.0		
50	46,27	40,64	9	25.503.0953.0	25.502.0953.0		
50	51,35	45,72	10	25.503.1053.0	25.502.1053.0		
50	56,42	50,80	11	25.503.1153.0	25.502.1153.0		
50	61,51	55,88	12	25.503.1253.0	25.502.1253.0		
50	66,59	60,96	13	25.503.1353.0	25.502.1353.0		
50	71,67	66,04	14	25.503.1453.0	25.502.1453.0		
50	76,75	71,12	15	25.503.1553.0	25.502.1553.0		
50	81,83	76,20	16	25.503.1653.0	25.502.1653.0		
от 17 до 24-пол. на заказ							

wiecon

Материалы

Изолирующий корпус: PA 66/6 серый, UL 94-V-0

Зажимные части: никелированная латунь

Контакты, зажимные и для пайки:

луженая бронза

Клеммные винты: Оцинкованная сталь

Номер по каталогу	Номер по каталогу
не маркированные с изолирующей пластиной без фиксирующ. выступа	маркированные с изолирующей пластиной с фиксирующим выступом
на заказ	на заказ
на заказ	на заказ



Печатные клеммники с винтовым зажимом

Шаг 5,00/5,08 мм

wieson РСВ

Номинальное сечение:
2,5 мм²

Номинальный ток:
16 А

Сечение проводов:
0,14 – 4,0 мм² одножильные/
0,14 – 2,5 мм² многожильные

250 В/4 кВ/3 – категория по перенапряжению III
*690 В/4 кВ/2 – категория по перенапряжению II
1000 В/4 кВ/1 – категория по перенапряжению I

* макс. 600 В для незаземленных систем или
ожидаемом перенапряжении ≤ 4 кВ

без изоляционной пластины

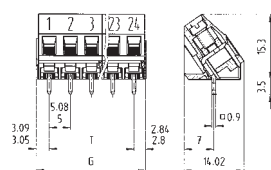

с изоляционной пластиной, без фиксирующего выступа

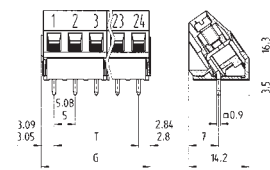

Монтажный чертеж для версий с фиксирующим выступом

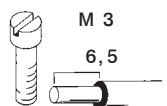
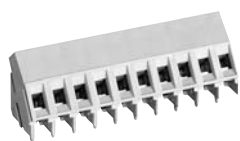
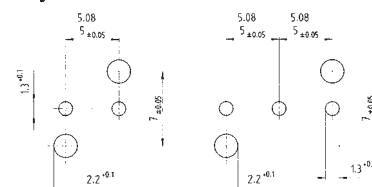

Вывод для пайки 0,9 x 0,9 мм
Отверстие под вывод ∅ 1,3 мм

Тип 8135/8235

Присоединение проводника под углом в 35° к плате

Номинальное напряжение VDE 0110

UL сборка ручная/автоматизированная

CSA

Сертификаты

No. 22 – 12 AWG

300 В 20/30 А

No. 22 – 12 AWG

300 В 25 А



Упаковка	G	T	Пол.	Номер по каталогу	Номер по каталогу	Номер по каталогу	Номер по каталогу
Шаг 5,00 мм				не маркированные без изоляционной пластины	маркированные без изоляционной пластины	не маркированные с изолирующей пластиной с фиксирующим выступом	маркированные с изолирующей пластиной с фиксирующим выступом
100	10,85	5	2	25.521.0253.0	25.520.0253.0	25.521.6253.0	25.520.6253.0
100	15,85	10	3	25.521.0353.0	25.520.0353.0	25.521.6353.0	25.520.6353.0
50	20,85	15	4	25.521.0453.0	25.520.0453.0		
50	25,85	20	5	25.521.0553.0	25.520.0553.0		
50	30,85	25	6	25.521.0653.0	25.520.0653.0		
50	35,85	30	7	25.521.0753.0	25.520.0753.0		
50	40,85	35	8	25.521.0853.0	25.520.0853.0		
50	45,85	40	9	25.521.0953.0	25.520.0953.0		
50	50,85	45	10	25.521.1053.0	25.520.1053.0		
50	55,85	50	11	25.521.1153.0	25.520.1153.0		
50	60,85	55	12	25.521.1253.0	25.520.1253.0		
50	65,85	60	13	25.521.1353.0	25.520.1353.0		
50	70,85	65	14	25.521.1453.0	25.520.1453.0		
50	75,85	70	15	25.521.1553.0	25.520.1553.0		
50	80,85	75	16	25.521.1653.0	25.520.1653.0		
17 до 24-пол. на заказ							
Шаг 5,08 мм							
100	11,01	5,08	2	25.523.0253.0	25.522.0253.0	25.523.6253.0	25.522.6253.0
100	16,09	10,16	3	25.523.0353.0	25.522.0353.0	25.523.6353.0	25.522.6353.0
50	21,17	15,24	4	25.523.0453.0	25.522.0453.0		
50	26,25	20,32	5	25.523.0553.0	25.522.0553.0		
50	31,33	25,40	6	25.523.0653.0	25.522.0653.0		
50	36,41	30,48	7	25.523.0753.0	25.522.0753.0		
50	41,49	35,56	8	25.523.0853.0	25.522.0853.0		
50	46,57	40,64	9	25.523.0953.0	25.522.0953.0		
50	51,65	45,72	10	25.523.1053.0	25.522.1053.0		
50	56,73	50,80	11	25.523.1153.0	25.522.1153.0		
50	61,81	55,88	12	25.523.1253.0	25.522.1253.0		
50	66,89	60,96	13	25.523.1353.0	25.522.1353.0		
50	71,97	66,04	14	25.523.1453.0	25.522.1453.0		
50	77,05	71,12	15	25.523.1553.0	25.522.1553.0		
50	82,13	76,20	16	25.523.1653.0	25.522.1653.0		
17 до 24-пол. на заказ							

wiecon

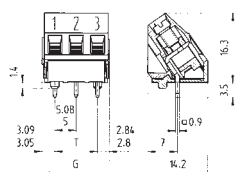

Материалы

Изолирующий корпус: PA 66/6 серый, UL 94-V-0

Зажимные части: никелированная латунь

Контакты, зажимные и для пайки:

Луженая медь

Клеммные винты: Оцинкованная сталь

Номер по каталогу	Номер по каталогу
не маркированные с изолирующей пластиной без фиксирующ. выступа	маркированные с изолирующей пластиной без фиксирующ. выступа
на заказ	на заказ
на заказ	на заказ



Печатные клеммники с винтовым зажимом

Шаг 5,00/5,08 мм

wieson РСВ

Номинальное сечение:
1,5 мм²

Номинальный ток:
10 А

Сечение проводов:
0,14 – 2,5 мм² одножильные/
0,14 – 1,5 мм² многожильные

без изоляционной пластины

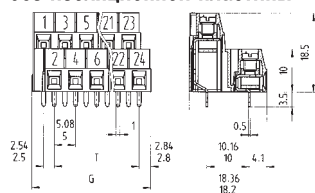

с изоляционной пластиной, без фиксирующего выступа

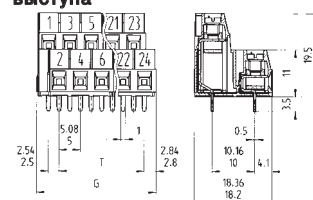

250 В/4 кВ/3 – категория по перенапряжению III
*690 В/4 кВ/2 – категория по перенапряжению II
1000 В/4 кВ/1 – категория по перенапряжению I

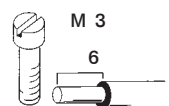
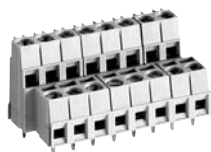

Вывод для пайки 0,5 x 1,0 мм
Отверстие под вывод \varnothing 1,2 мм

* макс. 600 В для незаземленных систем или
ожидаемом перенапряжении \leq 4 кВ

Тип 8192 E/8292 E

Присоединение проводника параллельно
печатной плате

Номинальное напряжение VDE 0110

UL сборка ручная/автоматизированная

CSA

Сертификаты

№. 30 – 14 AWG

300 В 15/16 А

№. 30 – 14 AWG

300 В 15 А



Упаковка	G	T	Пол.	Номер по каталогу	Номер по каталогу	Номер по каталогу	Номер по каталогу
Шаг 5,00 мм				не маркированные без изоляционной пластины	маркированные без изоляционной пластины	не маркированные с изолирующей пластиной с фиксирующим выступом	маркированные с изолирующей пластиной с фиксирующим выступом
50	13,05	5	4	25.198.5253.0	25.198.0253.0	25.198.9253.0	25.198.4253.0
50	18,05	10	6	25.198.5353.0	25.198.0353.0	25.198.9353.0	25.198.4353.0
50	23,05	15	8	25.198.5453.0	25.198.0453.0		
50	28,05	20	10	25.198.5553.0	25.198.0553.0		
50	33,05	25	12	25.198.5653.0	25.198.0653.0		
50	38,05	30	14	25.198.5753.0	25.198.0753.0		
50	43,05	35	16	25.198.5853.0	25.198.0853.0		
50	48,05	40	18	25.198.5953.0	25.198.0953.0		
50	53,05	45	20	25.198.6053.0	25.198.1053.0		
50	58,05	50	22	25.198.6153.0	25.198.1153.0		
50	63,05	55	24	25.198.6253.0	25.198.1253.0		
Шаг 5,08 мм							
50	13,25	5,08	4	25.199.5253.0	25.199.0253.0	25.199.9253.0	25.199.4253.0
50	18,33	10,16	6	25.199.5353.0	25.199.0353.0	25.199.9353.0	25.199.4353.0
50	23,41	15,24	8	25.199.5453.0	25.199.0453.0		
50	28,49	20,32	10	25.199.5553.0	25.199.0553.0		
50	33,57	25,40	12	25.199.5653.0	25.199.0653.0		
50	38,65	30,48	14	25.199.5753.0	25.199.0753.0		
50	43,73	35,56	16	25.199.5853.0	25.199.0853.0		
50	48,81	40,64	18	25.199.5953.0	25.199.0953.0		
50	53,89	45,72	20	25.199.6053.0	25.199.1053.0		
50	58,97	50,80	22	25.199.6153.0	25.199.1153.0		
50	64,05	55,88	24	25.199.6253.0	25.199.1253.0		

wiecon

с изолирующей пластиной, с фиксирующим выступом

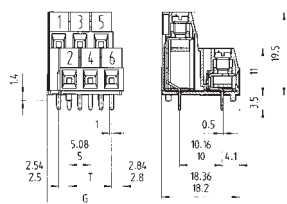

Монтажный чертеж для версий с фиксирующим выступом

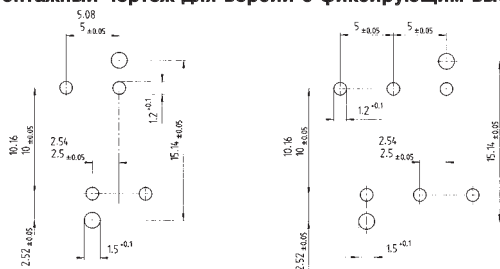

Материалы

Изолирующий корпус: PA 66/6 серый, UL 94-V-0

Зажимные части: никелированная латунь

Контакты, зажимные и для пайки:

луженая бронза

Клеммные винты: Оцинкованная сталь

Номер по каталогу	Номер по каталогу
не маркированные с изолирующей пластиной без фиксирующ. выступа	маркированные с изолирующей пластиной без фиксирующ. выступа
на заказ	на заказ
на заказ	на заказ



Печатные клеммники с винтовым зажимом

Шаг 5,00/5,08 мм

wieson РСВ

Номинальное сечение:
2,5 мм²

Номинальный ток:
16 А

Сечение проводов:
0,14 – 4,0 мм² одножильные/
0,14 – 2,5 мм² многожильные

без изоляционной пластины

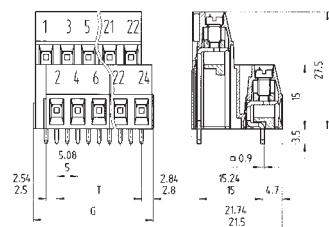

с изоляционной пластиной, без фиксирующего выступа

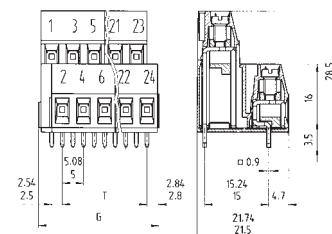

250 В/4 кВ/3 – категория по перенапряжению III
*690 В/4 кВ/2 – категория по перенапряжению II
1000 В/4 кВ/1 – категория по перенапряжению I



Вывод для пайки 0,9 x 0,9 мм
Отверстие под вывод ∅ 1,3 мм

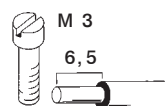

* макс. 600 В для незаземленных систем или
ожидаемом перенапряжении ≤ 4 кВ

Тип 8191 E/8291 E

Присоединение проводника параллельно
печатной плате

Номинальное напряжение VDE 0110

UL сборка ручная/автоматизированная

CSA

Сертификаты

№. 22 – 12 AWG

300 В 20/30 А

№. 22 – 12 AWG

300 В 25 А



Упаковка	G	T	Пол.	Номер по каталогу	Номер по каталогу	Номер по каталогу	Номер по каталогу
Шаг 5,00 мм				не маркированные без изоляционной пластины	маркированные без изоляционной пластины	не маркированные с изолирующей пластиной с фиксирующим выступом	маркированные с изолирующей пластиной с фиксирующим выступом
	50	13,05	5	4	25.178.5253.0	25.178.0253.0	25.178.9253.0
	50	18,05	10	6	25.178.5353.0	25.178.0353.0	25.178.9353.0
	50	23,05	15	8	25.178.5453.0	25.178.0453.0	
	50	28,05	20	10	25.178.5553.0	25.178.0553.0	
	50	33,05	25	12	25.178.5653.0	25.178.0653.0	
	50	38,05	30	14	25.178.5753.0	25.178.0753.0	
	50	43,05	35	16	25.178.5853.0	25.178.0853.0	
	50	48,05	40	18	25.178.5953.0	25.178.0953.0	
	50	53,05	45	20	25.178.6053.0	25.178.1053.0	
	50	58,05	50	22	25.178.6153.0	25.178.1153.0	
	50	63,05	55	24	25.178.6253.0	25.178.1253.0	
Шаг 5,08 мм							
	50	13,25	5,08	4	25.179.5253.0	25.179.0253.0	25.179.9253.0
	50	18,33	10,16	6	25.179.5353.0	25.179.0353.0	25.179.9353.0
	50	23,41	15,24	8	25.179.5453.0	25.179.0453.0	
	50	28,49	20,32	10	25.179.5553.0	25.179.0553.0	
	50	33,57	25,40	12	25.179.5653.0	25.179.0653.0	
	50	38,65	30,48	14	25.179.5753.0	25.179.0753.0	
	50	43,73	35,56	16	25.179.5853.0	25.179.0853.0	
	50	48,81	40,64	18	25.179.5953.0	25.179.0953.0	
	50	53,89	45,72	20	25.179.6053.0	25.179.1053.0	
	50	58,97	50,80	22	25.179.6153.0	25.179.1153.0	
	50	64,05	55,88	24	25.179.6253.0	25.179.1253.0	

wiecon

с изолирующей пластиной, с фиксирующим выступом

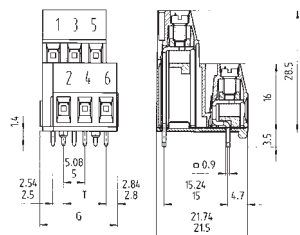

Монтажный чертеж для версий с фиксирующим выступом

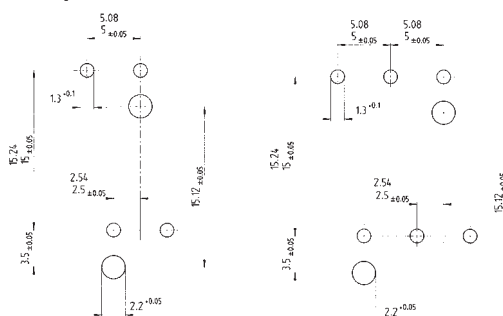

Материалы

Изолирующий корпус: PA 66/6 серый, UL 94-V-2

Зажимные части: никелированная латунь

Контакты, зажимные и для пайки:

Луженая медь

Клеммные винты: Оцинкованная сталь

Номер по каталогу	Номер по каталогу
не маркированные с изолирующей пластиной без фиксирующ. выступа	маркированные с изолирующей пластиной без фиксирующ. выступа
на заказ	на заказ
на заказ	на заказ



Печатные клеммники с винтовым зажимом

Шаг 5,00 мм

wieson РСВ

Номинальное сечение:
2,5 мм²

Номинальный ток:
16 А

Сечение проводов:
0,14 – 4,0 мм² одножильные/
0,14 – 2,5 мм² многожильные

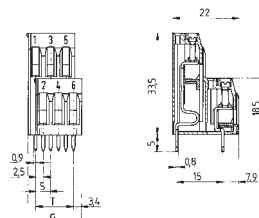

250 В/4 кВ/3 – категория по перенапряжению III
*690 В/4 кВ/2 – категория по перенапряжению II
1000 В/4 кВ/1 – категория по перенапряжению I

* макс. 600 В для незаземленных систем или
ожидаемом перенапряжении ≤ 4 кВ

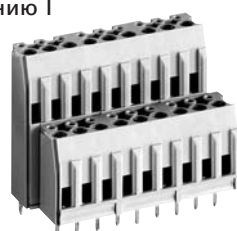

Вывод для пайки 0,8 x 0,9 мм
Отверстие под вывод Ø 1,2 мм

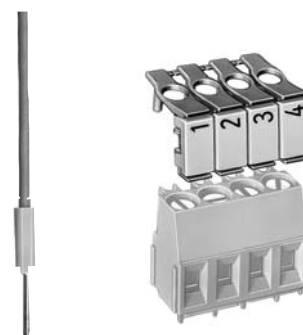
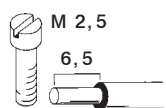

Тип 8190 Е

Присоединение проводника параллельно
печатной плате

№. 22 – 12 AWG

300 В 15 А

№. 22 – 14 AWG

300 В 10 А



Принадлежности Тип 8190 Е

Номинальное напряжение VDE 0110

UL

CSA

Сертификаты

Шаг 5,00 мм	Упаковка	G	T	Пол.	Номер по каталогу		Пол.	Номер по каталогу		Упаковка
					не маркированные	маркированные		Пол.	Упаковка	
	50	13,36	5	4	25.131.3253.0	25.130.3253.0	1	Тестовый штеккер номинальный ток = 2 А		
	50	18,36	10	6	25.131.3353.0	25.130.3353.0	2	Z5.543.0153.0		100
	50	23,36	15	8	25.131.3453.0	25.130.3453.0		Z5.543.0253.0		100
	50	28,36	20	10	25.131.3553.0	25.130.3553.0		Основа для шильдика на 12 пол., разделяемая (для меньших кол-в полюсов)		
	50	33,36	25	12	25.131.3653.0	25.130.3653.0		04.242.4653.0		50
	50	38,36	30	14	25.131.3753.0	25.130.3753.0		Маркировочные полоски не маркированные		
	50	43,36	35	16	25.131.3853.0	25.130.3853.0		04.242.5053.0		25
	50	48,36	40	18	25.131.3953.0	25.130.3953.0		1 – 10, 11 – 20 usw. 991 – 999 маркированные		
	50	53,36	45	20	25.131.4053.0	25.130.4053.0		04.842.5053.0		25
	50	58,36	50	22	25.131.4153.0	25.130.4153.0		Маркировочный мостик с цифрами 1, 2, 3 ... 0		
	50	63,36	55	24	25.131.4253.0	25.130.4253.0		04.841.2150.0		25
								Одиночный шильдик не маркированные		
								04.242.0850.0		500
								маркированные		
								04.842.0850.0		500
								Самоклеющиеся маркировочные полоски (1 лист = 100 полосок)		
							1-12	04.007.4089.0		1
							13-24	04.007.4189.0		1
							25-36	04.007.4289.0		1
							37-48	04.007.4389.0		1
							49-60	04.007.4489.0		1
							61-72	04.007.4589.0		1
							73-84	04.007.4689.0		1
							85-96	04.007.4789.0		1
							97-108	04.007.4889.0		1

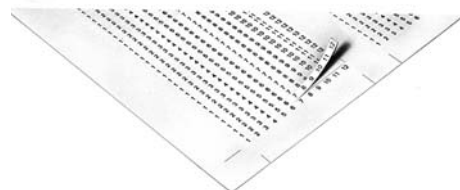

wiecon

wiecon

Печатные клеммники с винтовым зажимом

Шаг 5,00/5,08 мм

wieson РСВ

Номинальное сечение: 2,5 мм²
 Номинальный ток: 16 А
 Сечение проводов:
 0,14 – 4,0 мм² одножильные/
 0,14 – 2,5 мм² многожильные

250 В/4 кВ/3 – категория по перенапряжению III
 *690 В/4 кВ/2 – категория по перенапряжению II
 1000 В/4 кВ/1 – категория по перенапряжению I

* макс. 600 В для незаземленных систем или
 ожидаемом перенапряжении ≤ 4 кВ



без изоляционной пластины

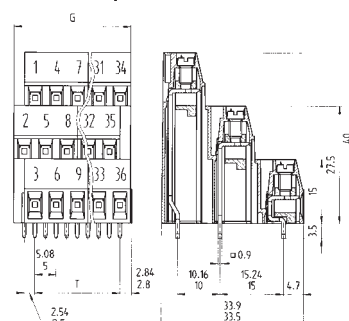

Вывод для пайки 0,9 x 0,9 мм
 Отверстие под вывод ∅ 1,3 мм

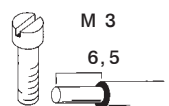

Тип 8191 D/8291 D

Присоединение проводника параллельно
 печатной плате

Номинальное напряжение VDE 0110

UL сборка ручная/автоматизированная

CSA

Сертификаты

№. 22 – 12 AWG

300 В 20/30 А

№. 22 – 12 AWG

300 В 25 А



Упаковка	G	T	Пол.	Номер по каталогу	Номер по каталогу	Номер по каталогу	Номер по каталогу
Шаг 5,00 мм				не маркированные без изоляционной пластины	маркированные без изоляционной пластины	не маркированные с изолирующей пластиной с фиксирующим выступом	не маркированные с изолирующей пластиной с фиксирующим выступом
50	12,8	5	6	25.180.5253.0	25.180.0253.0	25.180.9253.0	25.180.4253.0
50	17,8	10	9	25.180.5353.0	25.180.0353.0	25.180.9353.0	25.180.4353.0
50	22,8	15	12	25.180.5453.0	25.180.0453.0		
50	27,8	20	15	25.180.5553.0	25.180.0553.0		
50	32,8	25	18	25.180.5653.0	25.180.0653.0		
50	37,8	30	21	25.180.5753.0	25.180.0753.0		
50	42,8	35	24	25.180.5853.0	25.180.0853.0		
50	47,8	40	27	25.180.5953.0	25.180.0953.0		
20	52,8	45	30	25.180.6053.0	25.180.1053.0		
20	57,8	50	33	25.180.6153.0	25.180.1153.0		
20	62,8	55	36	25.180.6253.0	25.180.1253.0		
Шаг 5,08 мм							
50	12,70	5,08	6	25.181.5253.0	25.181.0253.0	25.181.9253.0	25.181.4253.0
50	17,78	10,16	9	25.181.5353.0	25.181.0353.0	25.181.9353.0	25.181.4353.0
50	22,86	15,24	12	25.181.5453.0	25.181.0453.0		
50	27,94	20,32	15	25.181.5553.0	25.181.0553.0		
50	33,02	25,40	18	25.181.5653.0	25.181.0653.0		
50	38,10	30,48	21	25.181.5753.0	25.181.0753.0		
50	43,18	35,56	24	25.181.5853.0	25.181.0853.0		
50	48,26	40,64	27	25.181.5953.0	25.181.0953.0		
20	53,34	45,72	30	25.181.6053.0	25.181.1053.0		
20	58,42	50,80	33	25.181.6153.0	25.181.1153.0		
20	63,50	55,88	36	25.181.6253.0	25.181.1253.0		

wiecon

с изоляционной пластиной, без фиксирующего выступа

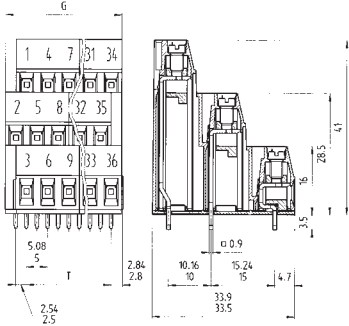

с изолирующей пластиной, с фиксирующим выступом

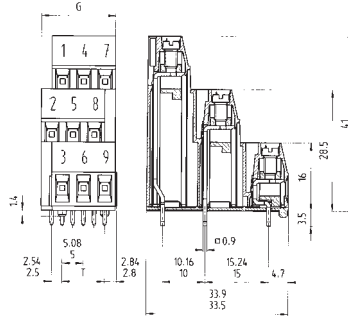

Монтажный чертеж для версий с фиксирующим выступом

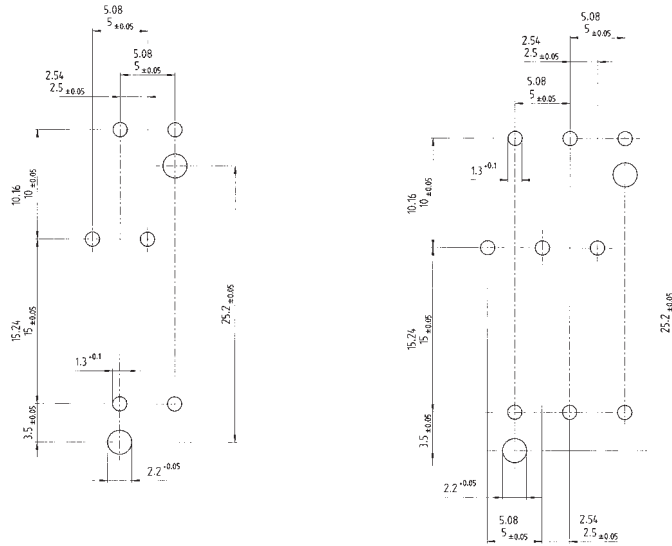

Материалы

Изолирующий корпус: PA 66/6 серый, UL 94-V-0

Зажимные части: никелированная латунь

Контакты, зажимные и для пайки:

Луженая медь

Клеммные винты: Оцинкованная сталь

Номер по каталогу	Номер по каталогу
не маркированные с изолирующей пластиной без фиксирующ. выступа	маркированные с изолирующей пластиной без фиксирующ. выступа
на заказ	на заказ
на заказ	на заказ



Печатные клеммники с винтовым зажимом

Шаг 5,00 мм

wieson РСВ

Номинальное сечение:
1,5 мм², PE 2,5 мм²

Номинальный ток:
10 А

Сечение проводов:
0,5 – 2,5 мм² одножильные 0,5 – 4,0 мм² (PE)
0,5 – 1,5 мм² многожильные 0,5 – 2,5 мм² (PE)

250 В/4 кВ/3 – категория по перенапряжению III
*690 В/4 кВ/2 – категория по перенапряжению II
1000 В/4 кВ/1 – категория по перенапряжению I

* макс. 600 В для незаземленных систем или
ожидаемом перенапряжении ≤ 4 кВ

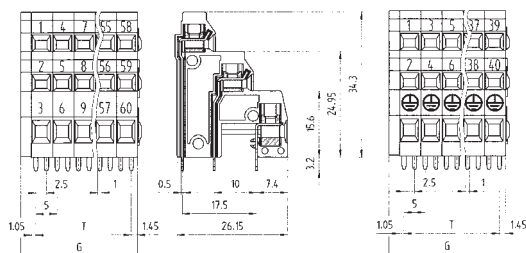

Вывод для пайки 0,5 x 1,0 мм
Отверстие под вывод ∅ 1,2 мм

1,5 мм²

1,5 мм²

2,5 мм²

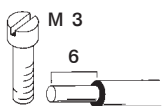

Материалы **Тип 8195 D/...** и
Тип 8195 V/...

Изолирующий корпус: PA 6/66, UL 94-V-0
Зажимные части: Никелированная латунь
Контакты, зажимные и для пайки:
Луженая медь
Клеммные винты: Оцинкованная сталь

Тип 8195 D/...

Присоединение проводника параллельно печатной плате

Номинальное напряжение VDE 0110

UL сборка ручная/автоматизированная

CSA

Сертификаты

No. 30 – 14 AWG

300 В

10 А

No. 20 – 12 AWG для PE

No. 30 – 14 AWG

300 В

10 А

No. 20 – 12 AWG для PE



Шаг 5,00 мм	Упаковка	G	T	Пол.	Номер по каталогу	
					не маркированные	маркированные
	50	12,50	7,50	6	25.153.2253.0	25.153.0253.0
	50	17,50	12,50	9	25.153.2353.0	25.153.0353.0
	50	22,50	17,50	12	25.153.2453.0	25.153.0453.0
	50	27,50	22,50	15	25.153.2553.0	25.153.0553.0
	50	32,50	27,50	18	25.153.2653.0	25.153.0653.0
	50	37,50	32,50	21	25.153.2753.0	25.153.0753.0
	50	42,50	37,50	24	25.153.2853.0	25.153.0853.0
	20	47,50	42,50	27	25.153.2953.0	25.153.0953.0
	20	52,50	47,50	30	25.153.3053.0	25.153.1053.0
	от 33 до 60-пол. на заказ					
Клеммы датчиков Шаг 5,00 мм				замкнутые	Тип 8195 D/... VB1	
					не маркированные	маркированные
	50			2 PE + 4	25.153.6253.0	25.153.4253.0
	50			3 PE + 6	25.153.6353.0	25.153.4353.0
	50			4 PE + 8	25.153.6453.0	25.153.4453.0
	50			5 PE + 10	25.153.6553.0	25.153.4553.0
	50			6 PE + 12	25.153.6653.0	25.153.4653.0
	50			7 PE + 14	25.153.6753.0	25.153.4753.0
	50			8 PE + 16	25.153.6853.0	25.153.4853.0
	50			9 PE + 18	25.153.6953.0	25.153.4953.0
	20			10 PE + 20	25.153.7053.0	25.153.5053.0
	от 11 PE + 22 до 20 PE + 40 на заказ					
	*PE – заземление					

wiecon

Номинальное сечение: 1,5 мм², PE 2,5 мм²

Номинальный ток: 10 А

Сечение проводов:

0,5 – 2,5 мм² одножильные 0,5 – 4,0 мм² (PE)
 0,5 – 1,5 мм² многожильные 0,5 – 2,5 мм² (PE)

250 В/4 кВ/3 – категория по перенапряжению III
 *690 В/4 кВ/2 – категория по перенапряжению II
 1000 В/4 кВ/1 – категория по перенапряжению I

* макс. 600 В для незаземленных систем или
 ожидаемом перенапряжении ≤ 4 кВ

1,5 мм²
 1,5 мм²
 1,5 мм²
 2,5 мм²

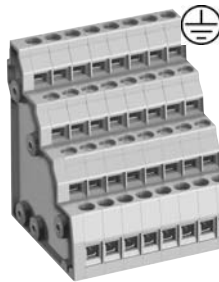

Вывод для пайки 0,5 x 1,0 мм
 Отверстие под вывод ∅ 1,2 мм

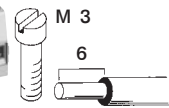

Тип 8195 V/...

Присоединение проводника параллельно печатной плате

Номинальное напряжение VDE 0110

UL сборка ручная/автоматизированная

CSA

Сертификаты

№. 30 – 14 AWG

300 В

10 А

№. 20 – 12 AWG для PE

№. 30 – 14 AWG

300 В

10 А

№. 20 – 12 AWG для PE



Упаковка	G	T	Пол.	Номер по каталогу не маркированные	Номер по каталогу маркированные
Шаг 5,00 мм					
50	12,50	7,50	8	25.154.2253.0	25.154.0253.0
50	17,50	12,50	12	25.154.2353.0	25.154.0353.0
50	22,50	17,50	16	25.154.2453.0	25.154.0453.0
50	27,50	22,50	20	25.154.2553.0	25.154.0553.0
50	32,50	27,50	24	25.154.2653.0	25.154.0653.0
50	37,50	32,50	28	25.154.2753.0	25.154.0753.0
50	42,50	37,50	32	25.154.2853.0	25.154.0853.0
20	47,50	42,50	36	25.154.2953.0	25.154.0953.0
20	52,50	47,50	40	25.154.3053.0	25.154.1053.0
от 44 до 80-пол. на заказ					
Клеммы датчиков					
Шаг 5,00 мм			замкнутые	Тип 8195 V/... VB1 не маркированные	маркированные
50		2 PE + 6		25.154.6253.0	25.154.4253.0
50		3 PE + 9		25.154.6353.0	25.154.4353.0
50		4 PE + 12		25.154.6453.0	25.154.4453.0
50		5 PE + 15		25.154.6553.0	25.154.4553.0
50		6 PE + 18		25.154.6653.0	25.154.4653.0
50		7 PE + 21		25.154.6753.0	25.154.4753.0
50		8 PE + 24		25.154.6853.0	25.154.4853.0
50		9 PE + 27		25.154.6953.0	25.154.4953.0
20		10 PE + 30		25.154.7053.0	25.154.5053.0
от 11 PE + 33 до 20 PE + 60 на заказ					

Монтажный чертеж Тип 8195 D/... и
 Тип 8195 V/...

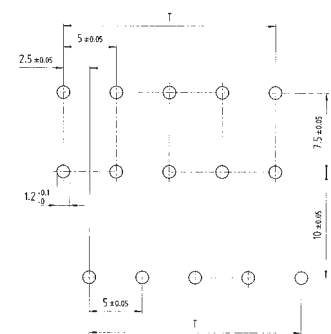

Печатные клеммники с пружинным зажимом

Шаг 7,50 мм

wieson РСВ

Номинальное сечение: 4,0 мм²

Номинальный ток: 30 А

Сечение проводов:
0,14 – 6,0 мм² одножильные/
0,14 – 4,0 мм² многожильные

Номинальное напряжение

Шаг 7,50 мм

500 В/6 кВ/3 – категория по перенапряжению III

1000 В/6 кВ/2 – категория по перенапряжению II

1000 В/6 кВ/1 – категория по перенапряжению I

Шаг 10,00 мм, UL 600 В, CSA 600 В

690 В/8 кВ/3 – категория по перенапряжению III

1000 В/8 кВ/2 – категория по перенапряжению II

1000 В/8 кВ/1 – категория по перенапряжению I

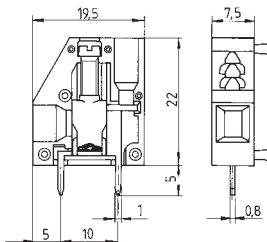

Материалы

Изолирующий корпус: PA 66/6 серый, UL 94-V-0

Зажимные части: Оцинкованная сталь

Контакты, зажимные и для пайки:

Луженая медь

Клеммные винты: Оцинкованная сталь

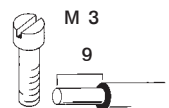
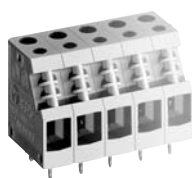

Вывод для пайки 0,8 x 1,0 мм
Отверстие под вывод \varnothing 1,3 мм

Тип 8375

Присоединение проводника параллельно
печатной плате

No. 22/30 – 10 AWG 300 В 30/35 А

No. 22 – 10 AWG 300 В 30 А



Номинальное напряжение VDE 0110

UL сборка ручная/автоматизированная

CSA

Сертификаты

	Тип	Номер по каталогу	Упаковка
Шаг 7,50 мм			
Одиночные полюса, соединенные последовательно	1-пол.	8375	25.700.0153.0 100
Принадлежности			
Шаг 10,00 мм			
Промежуточная пластина (увеличивает шаг от 7,50 до 10,00 мм)		07.300.2753.0	50
Тестовый штеккер красный	ST 2/2,3	Z5.553.2921.0	10
Маркировочные полоски не маркированные	9705 A/7,5/10	04.242.7553.0	25
1 – 10, 11 – 20 usw. 991 – 999 ¹⁾ маркированные	9705 A/7,5/10 B	04.842.7553.0	25
Маркировочный мостик Beschr. 1, 2, 3 ... 0	9704 A/1-0 B	04.841.2150.0	25
Одиночный шильдик не маркированные	9705 A	04.242.0850.0	500
	¹⁾ маркированные	9705 AB	04.842.0850.0 500
¹⁾ маркировка по заказу			

wiecon

Номинальное сечение:

10,0 мм²

Номинальный ток:

59 А

(данные основаны на температуре окр. среды 20 °С, номинальном сечении и максимальном числе полюсов)

Сечение проводов:

0,50 – 10,0 мм² одно-/многожильные

400 В/6 кВ/3 – категория по перенапряжению III

690 В/6 кВ/2 – категория по перенапряжению II

1000 В/6 кВ/1 – категория по перенапряжению I

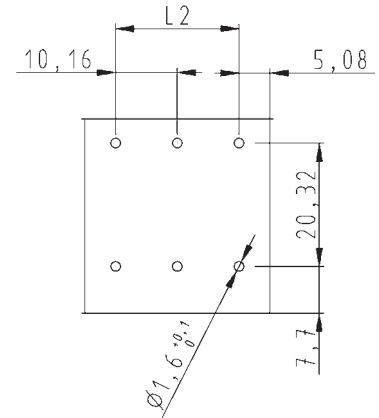
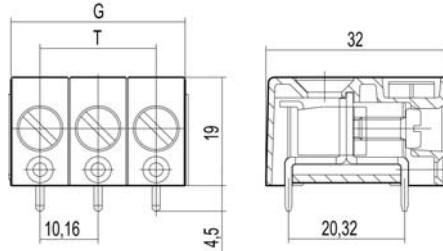

Выход для пайки 1,2 x 1,4 мм
Отверстие под вывод Ø 1,6 мм

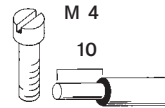

Тип 7573 L2.../W

Номинальное напряжение VDE 0110

UL сборка ручная/автоматизированная CSA

Сертификаты

№. 22 – 8 AWG

№. 22 – 8 AWG



300 В 10 А

300 В 10 А

Упаковка	G	T	Пол.	Номер по каталогу	
Шаг 10,16 мм					
				не маркированные	
50	10,16		1	27.002.6153.0	
50	30,48	20,32	3	27.002.6353.0	
50	40,64	30,48	4	27.002.6453.0	

wiecon

wiescon

wiescon РСВ

Номинальное сечение:
10 мм²

Номинальный ток:
57 А

(данные основаны на температуре окр. среды 20 °С,
номинальном сечении и максимальном числе полюсов)

Сечение проводов:
0,50 – 16,0 мм² одножильные/
0,50 – 10,0 мм² многожильные

Номинальное напряжение
4 Вывод для пайки

250 В/4 кВ/3 – категория по перенапряжению III
400 В/4 кВ/2 – категория по перенапряжению III
630 В/4 кВ/2 – категория по перенапряжению II

2 Вывод для пайки

630 В/8 кВ/3 – категория по перенапряжению III
800 В/8 кВ/2 – категория по перенапряжению III
1000 В/8 кВ/2 – категория по перенапряжению II

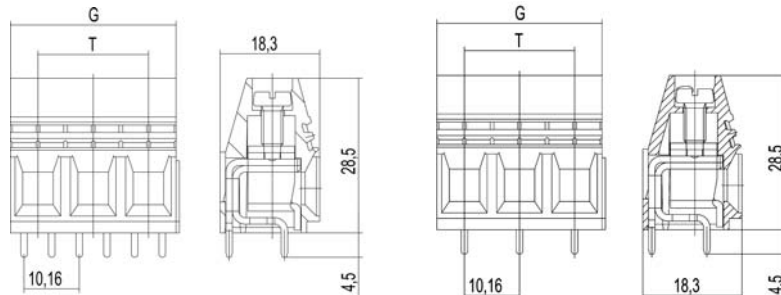

Вывод для пайки 1,2 x 1,2 мм
Отверстие под вывод ∅ 1,6 мм

4 Вывод для пайки

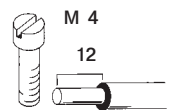

Вывод для пайки 1,2 x 1,2 мм
Отверстие под вывод ∅ 1,6 мм

2 Вывод для пайки

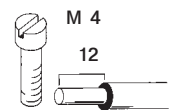

Тип 7572 L4

Номинальное напряжение VDE 0110

UL сборка ручная/автоматизированная

CSA

Сертификаты

№. 22 – 8 AWG

№. 22 – 8 AWG



300/150 В10/40 А

300 В 10 А

Тип 7572 L2

№. 22 – 8 AWG

№. 22 – 8 AWG



300/150 В10/40 А

300 В 10 А

Шаг 10,16 мм	Упаковка	G	T	Пол.	Номер по каталогу не маркированные	Номер по каталогу не маркированные
	50	20,32	10,16	2	27.002.0253.0	27.002.2253.0
	50	30,48	20,32	3	27.002.0353.0	27.002.2353.0

wiecon

Номинальное сечение:
10 мм²

Номинальный ток:
57 А

(данные основаны на температуре окр. среды 20 °С,
номинальном сечении и максимальном числе полюсов)

Сечение проводов:
0,50 – 16,0 мм² одножильные/
0,50 – 10,0 мм² многожильные

Номинальное напряжение
1000 В/8 кВ/3 – категория по перенапряжению III

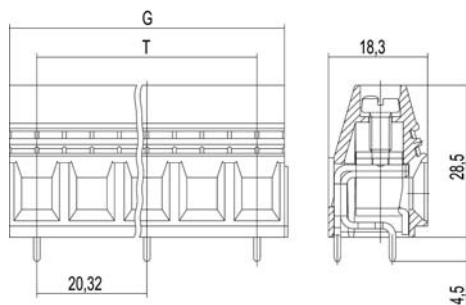

Вывод для пайки 1,2 x 1,2 мм
Отверстие под вывод Ø 1,6 мм

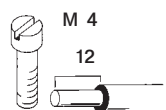

Тип 7572 L2

Номинальное напряжение VDE 0110

CSA
Сертификаты

№. 22 – 6 AWG

600 В 60 А



Упаковка	G	T	Пол.	Номер по каталогу	Номер по каталогу
Шаг 20, 32 мм					
				не маркированные	
50	30,48	20,32	2	27.002.4253.0	
50	50,64	40,48	3	27.002.4353.0	

Печатные клеммники с пружинным зажимом

Шаг 5,08 мм

wieson РСВ

Номинальное сечение:
4,0 мм² одножильные/
2,5 мм² многожильные

Тип 8276: номинальный ток 26 А
Тип 8276 TKS: номинальный ток 15 А

Сечение проводов:
0,14 – 4,0 мм² одножильные/
0,14 – 2,5 мм² многожильные

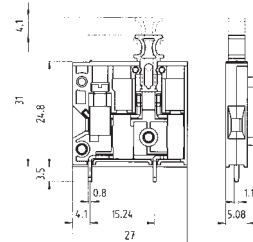
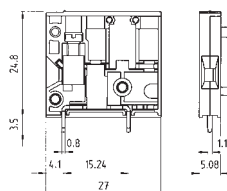

250 В/4 кВ/3 – категория по перенапряжению III
400 В/4 кВ/2 – категория по перенапряжению II
1000 В/4 кВ/1 – категория по перенапряжению I



Вывод для пайки 0,8 x 1,1 мм
Отверстие под вывод Ø 1,4 мм

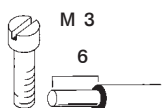

Вывод для пайки 0,8 x 1,1 мм
Отверстие под вывод Ø 1,4 мм

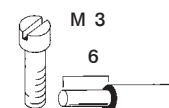

Тип 8276

Наборные клеммы

Но. 30 – 14 AWG

300 В 15/23 А

Но. 30 – 14 AWG

300 В 20 А



Тип 8276 TKS

Разъединительные клеммы

Но. 30 – 14 AWG

300 В 15 А

Но. 30 – 14 AWG

300 В 15 А



Номинальное напряжение VDE 0110

UL сборка ручная/автоматизированная

CSA

Сертификаты

Шаг 5,08 мм	Тип	Номер по каталогу	Упаковка	Тип	Номер по каталогу	Упаковка
Одиночные полюса, соединенные последовательно На заказ поставляются предварительно собранные комбинации полюсов	8276	25.720.1353.0	100	8276 TKS	25.720.1453.0	100
Принадлежности						
Самоклеющиеся маркировочные полоски						
	1 – 12 13 – 24 25 – 36 37 – 48 49 – 60 61 – 72 73 – 84 85 – 96 97 – 108	04.007.4089.0 04.007.4189.0 04.007.4289.0 04.007.4389.0 04.007.4489.0 04.007.4589.0 04.007.4689.0 04.007.4789.0 04.007.4889.0	1 1 1 1 1 1 1 1 1			
	1 – 12 13 – 24 25 – 36 37 – 48 49 – 60 61 – 72 73 – 84 85 – 96 97 – 108	04.007.4089.0 04.007.4189.0 04.007.4289.0 04.007.4389.0 04.007.4489.0 04.007.4589.0 04.007.4689.0 04.007.4789.0 04.007.4889.0	1 1 1 1 1 1 1 1 1			
Тестовый штеккер красный	ST 2/2,3	Z5.553.2921.0	10	ST 2/2,3	Z5.553.2921.0	10
	Материалы Тип 8276 Изолирующий корпус: PA 66/6 серый, UL 94-V-0 Зажимные части: никелированная латунь Контакты, зажимные и для пайки: Луженая медь Клеммные винты: Оцинкованная сталь			Материалы Тип 8276 TKS Изолирующий корпус: PA 66/6 серый, UL 94-V-0 Зажимные части: никелированная латунь Контакты, зажимные и для пайки: Луженая медь Клеммные винты: Оцинкованная сталь Разделитель: Луженая медь		

Печатные клеммники с пружинным зажимом

Шаг 5,08 мм

Номинальное сечение: 2,5 мм²

Номинальный ток: 6,3 А**

Сечение проводов:

0,14 – 4,0 мм² одножильные/

0,14 – 2,5 мм² многожильные

250 В/4 кВ/3 – категория по перенапряжению III

*690 В/4 кВ/2 – категория по перенапряжению II

1000 В/4 кВ/1 – категория по перенапряжению I

* макс. 600 В для незаземленных систем или ожидаемом перенапряжении - 4 кВ

** Рабочие ток и напряжение определяются используемой плавкой вставкой.

Потери мощности при токе 6,3 А могут достигать 1,6 Вт

При выборе предохранителя должны быть соблюдены требования IEC 60 127-2/DIN VDE 0820 T2.

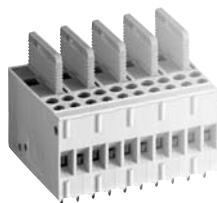
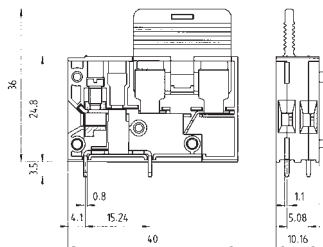

Вывод для пайки 0,8 x 1,1 мм
и 0,5 x 1,1 мм
Отверстие под вывод ∅ 1,4 мм

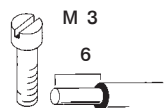

Тип 8276 Si-D

Наборный клеммник с предохранителем (для вставок Si 5 x 20)

No. 30 – 14 AWG 300 В 6,3 А

No. 30 – 14 AWG 300 В 6,3 А



Номинальное напряжение VDE 0110

UL

CSA

Сертификаты

Шаг 5,08 мм	Тип	Номер по каталогу	Упаковка
Одиночные полюса, соединенные последовательно На заказ поставляются предварительно собранные комбинации полюсов	1-пол. 8276 Si-D	25.720.1653.0	100
Принадлежности			
Самоклеющиеся маркировочные полоски			
	1 – 12	04.007.4089.0	1
	13 – 24	04.007.4189.0	1
	25 – 36	04.007.4289.0	1
	37 – 48	04.007.4389.0	1
	49 – 60	04.007.4489.0	1
	61 – 72	04.007.4589.0	1
	73 – 84	04.007.4689.0	1
	85 – 96	04.007.4789.0	1
	97 – 108	04.007.4889.0	1
Не маркированные для самостоятельной маркировки		04.007.3989.0	1
Тестовый штеккер красный	ST 2/2,3	Z5.553.2921.0	10
	Материалы Тип 8276 Si-D Изолирующий корпус: PA 66/6 серый, UL 94-V-0 Зажимные части: никелированная латунь Контакты, зажимные и для пайки: Луженая медь Клеммные винты: Оцинкованная сталь		

Тип 8105 В, технология RAST 5, Разъемные печатные клеммники

wieland PCB

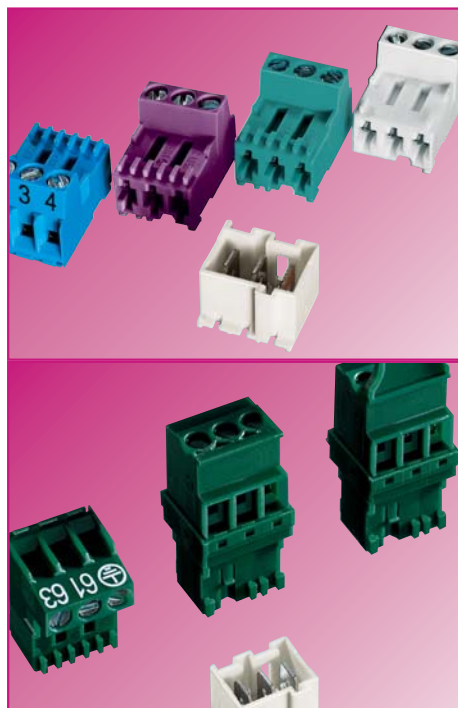

Технический прогресс в настоящее время наиболее бурно развивается в сфере электроники. Устройства становятся более сложными и требуют все большего числа компонентов для функционирования. Для объединения большого количества компонентов в малых объемах, на данный момент используются печатные платы. Для оснащения этих плат необходимыми разъемами **Wieland Electric** предлагает специальные разъемные клеммники – серию **RAST 5**. Клеммники состоят из двух частей – вилка на плату и розетка с винтовым зажимом, что позволяет производить соединения с промежуточными этапами.

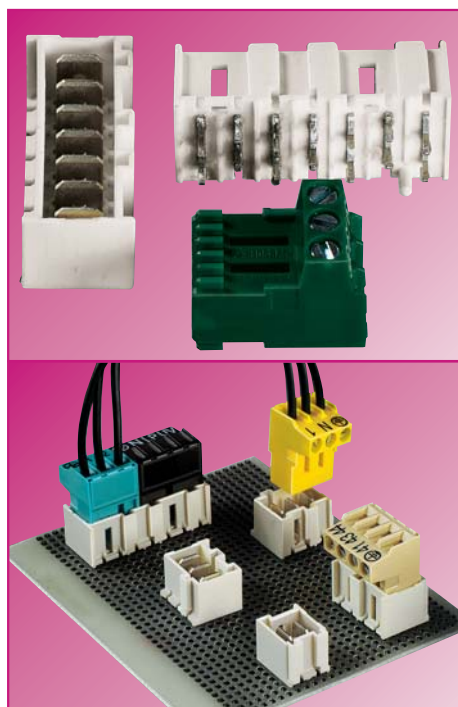
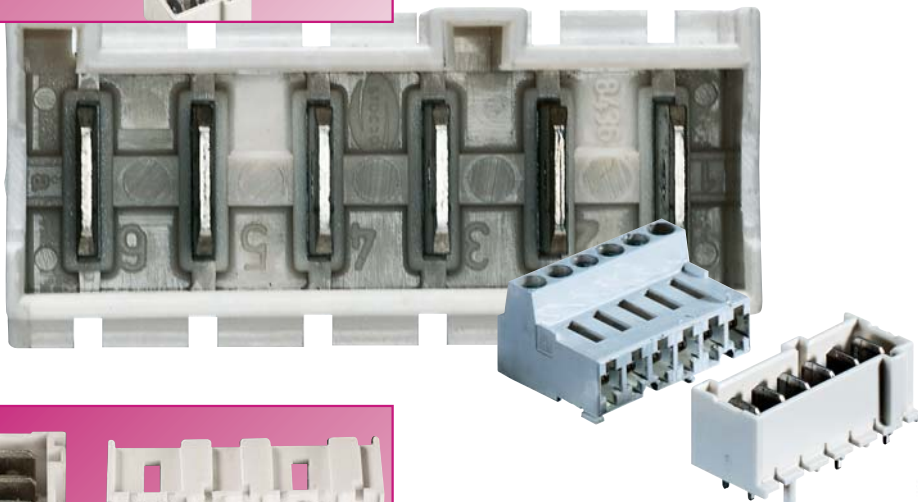

Фиксированное кодирование (без кодирующих полосок у типа 8105) разработано в соответствии со стандартом **RAST 5** и отвечает всем требованиям известных стандартов “белой техники”. Также имеются различные версии клеммников, которые могут соединяться не только горизонтально, но и вертикально (слева и справа), но и вертикально (сверху).

Номинальный ток всех клеммников 10 А. Количество полюсов: 2 – 7. К разъему могут присоединяться как многожильные проводники сечением 0,14 мм² – 2,5 мм², с кабельными наконечниками или без них, так и одножильные сечением 0,14 мм² – 4 мм².

wiecon

		Стр. 382	Стр. 382	Стр. 383	Стр. 383	Стр. 383
Тип		8105 B/...C...	8105 B/...C...VR	8105 B/...C...VL	8105 F/...GC...	8105 F/WC...
Шаг	мм	5,00	5,00	5,00	5,00	5,00
Сечение	мм ²	2,5	2,5	2,5	-	-
Полюса		2-7	2-7	2-7	2-7	2-7

wiecon

RAST 5 Схема кодирования

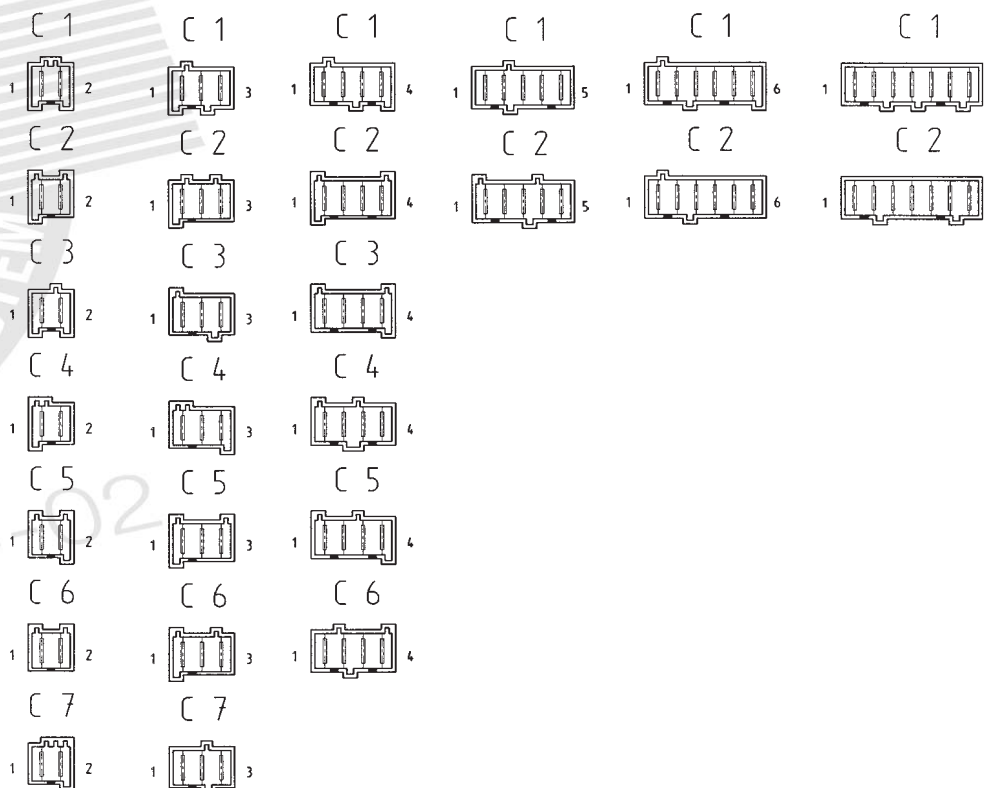

RAST 5

Разъемные печатные клеммники, Шаг 5,00 мм

wiescon РСВ

Номинальное сечение: 2,5 мм²

Номинальный ток: 10 А

Сечение проводов:
0,20 – 4,0 мм² одножильный/
0,14 – 2,5 мм² многожильный

250 V/4 kV/3 – категория по перенапряжению III
400 V/4 kV/2 – категория по перенапряжению II
1000 V/4 kV/1 – категория по перенапряжению I

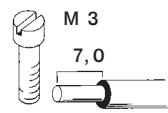

Тип 8105 В/... С... ОВ

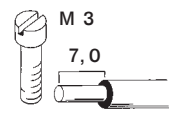

Тип 8105 В/... С... VR ОВ

Номинальное напряжение VDE 0110

UL

CSA

Сертификаты

№. 26 – 12 AWG

300 V

10 A

№. 26 – 12 AWG

300 V

10 A

№. 26 – 12 AWG

300 V

10 A

№. 26 – 12 AWG

300 V

10 A



Упаковка	Пол.	Кодировка	Номер по каталогу	Номер по каталогу
Разъемные печатные клеммники/держатели				
			не маркированные	не маркированные
100	2	C0	15.000.0253.0	15.020.0253.0
100		C1	15.001.0253.0	15.021.0253.0
100		C2	15.002.0253.0	15.022.0253.0
100		C3	15.003.0253.0	15.023.0253.0
100		C4	15.004.0253.0	15.024.0253.0
100		C5	15.005.0253.0	15.025.0253.0
100		C6	15.006.0253.0	15.026.0253.0
100		C7	15.007.0253.0	15.027.0253.0
100	3	C0	15.000.0353.0	15.020.0353.0
100		C1	15.001.0353.0	15.021.0353.0
100		C2	15.002.0353.0	15.022.0353.0
100		C3	15.003.0353.0	15.023.0353.0
100		C4	15.004.0353.0	15.024.0353.0
100		C5	15.005.0353.0	15.025.0353.0
100		C6	15.006.0353.0	15.026.0353.0
100		C7	15.007.0353.0	15.027.0353.0
50	4	C0	15.000.0453.0	15.020.0453.0
50		C1	15.001.0453.0	15.021.0453.0
50		C2	15.002.0453.0	15.022.0453.0
50		C3	15.003.0453.0	15.023.0453.0
50		C4	15.004.0453.0	15.024.0453.0
50		C5	15.005.0453.0	15.025.0453.0
50		C6	15.006.0453.0	15.026.0453.0
50	5	C0	15.000.0553.0	15.020.0553.0
50		C1	15.001.0553.0	15.021.0553.0
50		C2	15.002.0553.0	15.022.0553.0
50	6	C0	15.000.0653.0	15.020.0653.0
50		C1	15.001.0653.0	15.021.0653.0
50		C2	15.002.0653.0	15.022.0653.0
50	7	C0	15.000.0753.0	15.020.0753.0
50		C1	15.001.0753.0	15.021.0753.0
50		C2	15.002.0753.0	15.022.0753.0

RAST 5

Вилка на плату (держатель)

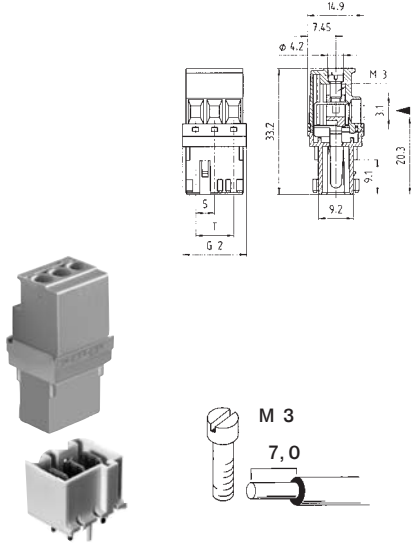

Тип 8105 B/... C... VL OB

No. 26 – 12 AWG 300 V 10 A
 No. 26 – 12 AWG 300 V 10 A



Монтажный и габаритный чертежи

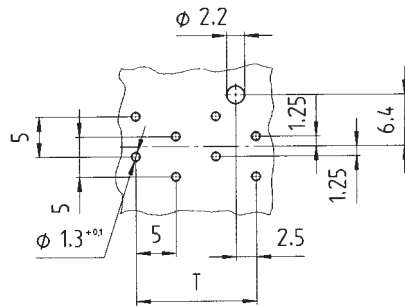

Позиционирующие выводы отсутствуют у типов 8105 F/... WC ... OB

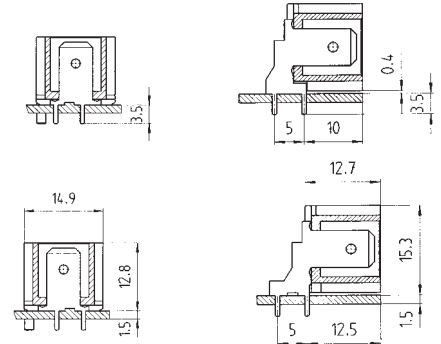

Тип 8105 F/... GC ... OB /
 8105 F/... WC... OB

No. 26 – 12 AWG 300 V 10 A
 No. 26 – 12 AWG 300 V 10 A



Номинальное напряжение VDE 0110
 UL
 CSA
 Сертификаты

Номер по каталогу не маркированные	Упаковка	G1	G2	G3	T	РАСТ 5	
						Номер по каталогу не маркированные	Номер по каталогу не маркированные
15.010.0253.0 15.011.0253.0 15.012.0253.0		10	11,8		5	15.301.0258.9 15.302.0258.9	15.311.0258.9 15.312.0258.9
15.013.0253.0 15.014.0253.0 15.015.0253.0		10	11,8	12	5	15.303.0258.9 15.304.0258.9 15.305.0258.9	15.313.0258.9 15.314.0258.9 15.315.0258.9
15.016.0253.0 15.017.0253.0		10	11,8	12	5	15.306.0258.9 15.307.0258.9	15.316.0258.9 15.317.0258.9
15.010.0353.0 15.011.0353.0 15.012.0353.0		15	16,8		10	15.301.0358.9 15.302.0358.9	15.311.0358.9 15.312.0358.9
15.013.0353.0 15.014.0353.0 15.015.0353.0		15	16,8	17	10	15.303.0358.9 15.304.0358.9 15.305.0358.9	15.313.0358.9 15.314.0358.9 15.315.0358.9
15.016.0353.0 15.017.0353.0		15	16,8	17	10	15.306.0358.9 15.307.0358.9	15.316.0358.9 15.317.0358.9
15.010.0453.0 15.011.0453.0 15.012.0453.0		20	21,8		15	15.301.0458.9 15.302.0458.9	15.311.0458.9 15.312.0458.9
15.013.0453.0 15.014.0453.0 15.015.0453.0		20	21,8	22	15	15.303.0458.9 15.304.0458.9 15.305.0458.9	15.313.0458.9 15.314.0458.9 15.315.0458.9
15.016.0453.0		20	21,8	22	15	15.306.0458.9	15.316.0458.9
15.010.0553.0 15.011.0553.0 15.012.0553.0		25	26,8		20	15.301.0558.9 15.302.0558.9	15.311.0558.9 15.312.0558.9
15.010.0653.0 15.011.0653.0 15.012.0653.0		30	31,8		25	15.301.0658.9 15.302.0658.9	15.311.0658.9 15.312.0658.9
15.010.0753.0 15.011.0753.0 15.012.0753.0		35	36,8		30	15.301.0758.9 15.302.0758.9	15.311.0758.9 15.312.0758.9

Технология RAST 5

Эквипотенциальные распределительные устройства
для печатных плат, Шаг 5,00 мм

Wieland PCB

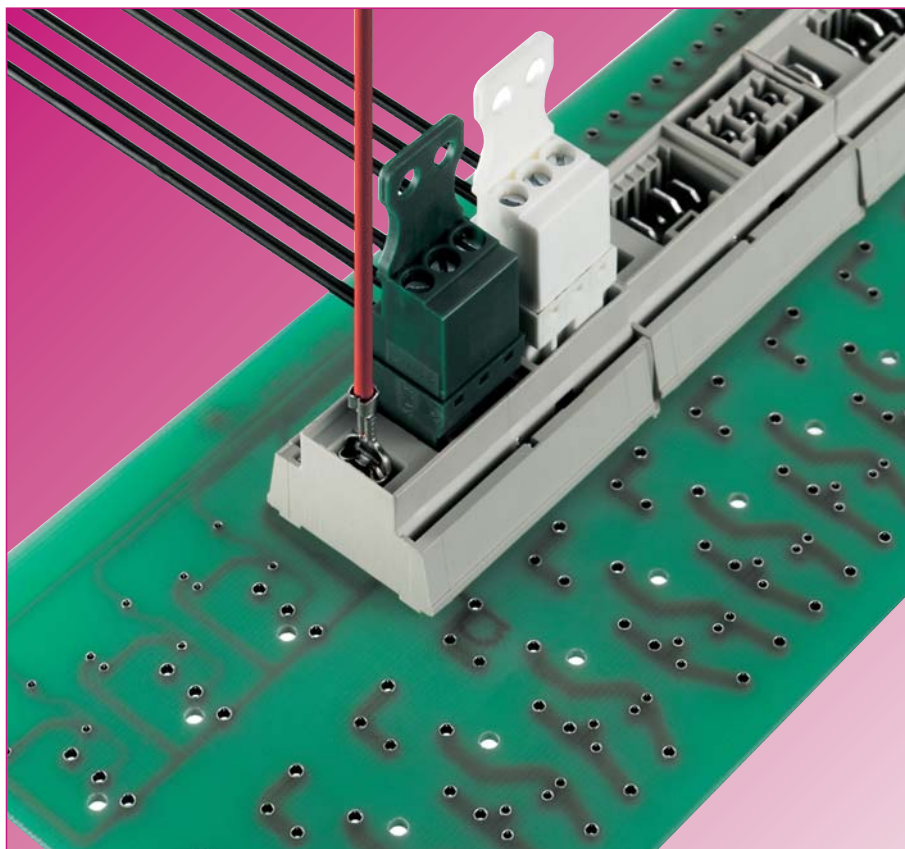

Заказные соединительные модули с технологией RAST 5

Основные области применения:

ТехRAST 5: “Белая” техника

Основные преимущества серии RAST 5:

- Встроенная система фиксированной кодировки
- Невозможность осуществления неправильных соединений
- Большой выбор цветов изделий (быстрое определение розеточных и вилочных частей)
- Оптимальны при монтаже “на месте”

Также Wieland предлагает модули:

- Со встроенной шиной (например, заземляющей)
- Вилочные и розеточные компоненты в соединительном модуле
- Любые комбинации вилок/розеток с различным числом полюсов
- Разные цвета

wiecon

Номинальное сечение: 2,5 мм²

Номинальный ток: 10 А

Сечение проводов:

0,14 – 4,0 мм² одножильный/
0,14 – 2,5 мм² многожильный

250 В/2,5 кВ/3 – категория по перенапряжению III

*690 В/2,5 кВ/2 – категория по перенапряжению II

1000 В/2,5 кВ/1 – категория по перенапряжению I

Количество полюсов: 2–7

* макс. 600 В для незаземленных систем или
ожидаемом перенапряжении ≤ 4 кВ

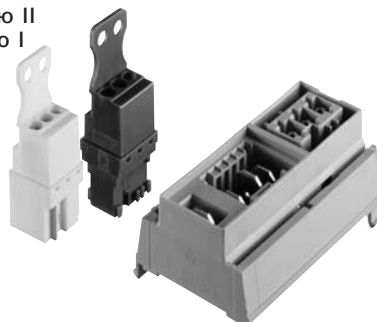

Тип 8105 BF/3/4

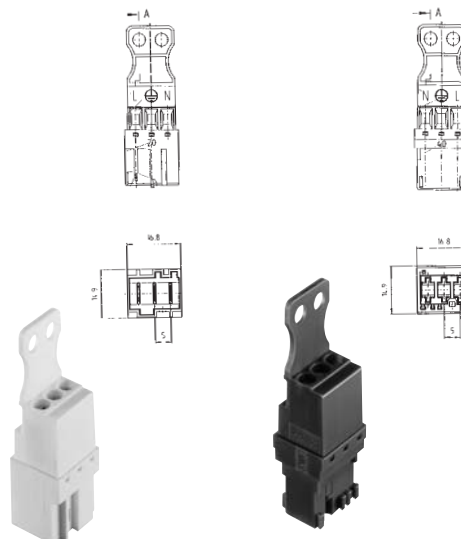

Вилочная часть

Розеточная часть

Номинальное напряжение VDE 0110

UL

CSA

Сертификаты



Шаг 5,00 мм	Тип	Номер по каталогу	Упаковка	Тип	Номер по каталогу	Упаковка
		99.243.3564.7	100	Вилочная часть, белая	99.239.3564.7	100
				Розеточная часть, зеленая	99.259.3564.7	100

Коммутационный модуль TM 6/TM 12

wielcon TER



Внешние соединения

Коммутационные модули с технологией RAST 5 (IP 54)

Wieland предлагает решение проблемы потерь времени при сведении множества внешних проводов и кабелей в одно место (например, в операторскую комнату). Фирма Wieland разработала недорогой и простой метод модульной коммутации, т. н. модульную технологию (систему) безопасного и безошибочного подключения RAST 5.

Цель создания этой системы – оптимизировать и ускорить процесс монтажа многополюсных электрических соединений, используя кабели с механически кодированными разъёмными соединениями. 100% тестирование элементов системы RAST 5 (и, как следствие, безупречное качество) позволяет сделать безошибочную и быструю электроинсталляцию, что дает возможность в значительной мере сократить потери времени и материальных ресурсов.

Преимущества по сравнению с традиционными системами, использующими резьбовые кабельные вводы:

- уменьшение времени монтажа на 80 %
- экономия времени монтажа и материальных ресурсов благодаря сортированным заранее кабелям
- соединение с классом защиты IP 54
- нулевая вероятность ошибочного соединения
- для монтажа не требуется квалифицированных специалистов



Внутренние соединения

wiecon



Внешние соединители RAST 5 имеют от 3 до 5 полюсов и имеют систему пазов и выступов, осуществляющих механическое кодирование соединителей и исключающее ошибочные соединения. Установка маркировки обеспечивает безошибочное сопоставление каждого подключаемого штекера соответствующему гнезду, особенно для модулей имеющих большое количество полюсов

Внешние кабели со специальными соединителями, обеспечивающими изоляцию с классом защиты IP 54 выпускаются различных типов, заказчик может сам выбрать наиболее подходящий для него тип.

Внутреннее присоединение проводов может осуществляться при использовании кабелей с изолированными контактами типа

- RAST 5-ножевой контакт
- RAST 5-под винтовой зажим
- RAST 5-ножевой контакт с обжимкой

Системная конфигурация

Имеется два базовых модуля

- Модуль с 6 слотами = TM 6
- Модуль с 12 слотами = TM 12



TM 6

Модуль TM 6 имеет следующие исполнения

- 6 слотов по 3-пол. = Тип **TM 6-3**
- 6 слотов по 4-пол. = Тип **TM 6-4**
- 6 слотов по 5-пол. = Тип **TM 6-5**

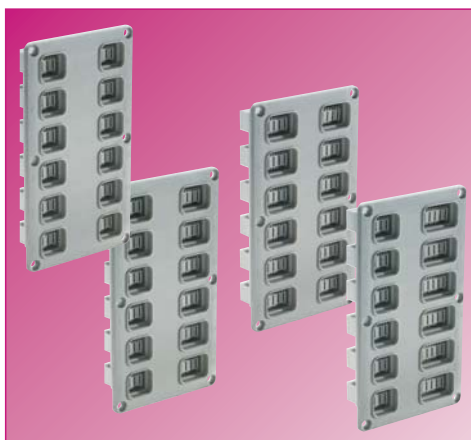

TM 12

Модуль TM 12 имеет следующие исполнения (12 слотов в два ряда по 6)

- 3-пол. / 3-пол. = Тип **TM 12-33**
- 3-пол. / 4-пол. = Тип **TM 12-34**
- 4-пол. / 4-пол. = Тип **TM 12-44**
- 3-пол. / 5-пол. = Тип **TM 12-35**

Все эти типы механически кодированы для обеспечения надежного соединения, то есть в одном модуле нет двух идентичных гнезд и есть два варианта каждого типа модуля.

Типы внешних кабелей:

Возможна поставка следующих типов кабелей:

Olflex Quattro 150 с 3/4/5 жилами
Olflex quattro 150 CY (экранированная версия) с 3/4/5 жилами
Многообразие возможных комбинаций модулей, кодировок и кабелей обеспечивает разработчику гибкий подход к решению поставленной задачи. Возможна поставка специализированных модулей и кабелей.

Для тестирования возможна поставка функционального набора TM 6-5 с кабелями.

Технические данные модулей и внешних кабелей:
Рабочее сечение провода: 1.5 мм² (Стандартно)
Номинальное напряжение: 250 V/4 kV/3 – перенапряжение третьей категории
Номинальный ток: 10 А
В процессе подготовки – сертификаты: UL, CSA и VDE

Пример применения модуля TM 6/12 в монтажной стойке

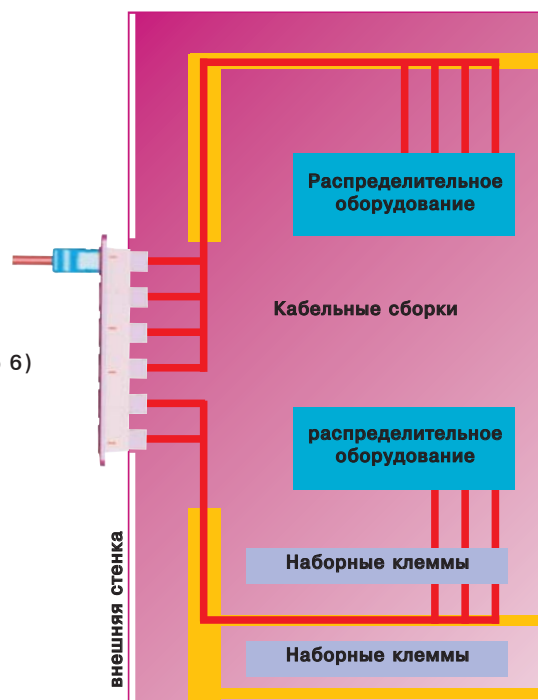

Функциональный набор ТМ 6

wiescon

TER

Функциональный набор, состоящий из 1хТМ 6-5, включая набор кабелей 6 x 10 м Ölflex Quattro 5 x 1,5 мм² с 5 полюсной вилкой в ножевом исполнении.

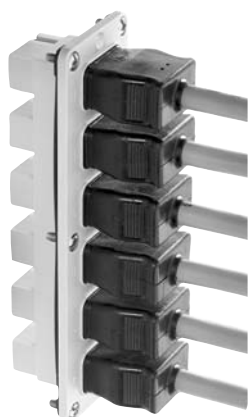

6 слотов по 3 полюса =
Тип **ТМ 6-3**



6 слотов по 4 полюса =
Тип **ТМ 6-4**

Тип ТМ 6-5 F

Тип ТМ 6-3

Тип ТМ 6-4

Тип	Номер по каталогу	Упаковка	Тип	Номер по каталогу	Упаковка	Тип	Номер по каталогу	Упаковка
ТМ 6-5 F	99.483.0000.0	на заказ	ТМ 6-3		на заказ	ТМ 6-4		на заказ
			Кодировка на заказ			Кодировка на заказ		

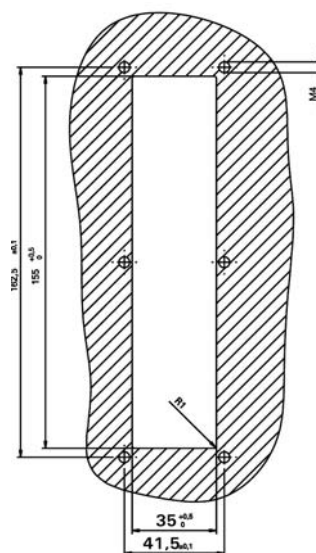

Монтажное отверстие
D = 3,8 для
самонарезающих
шурупов
05.084.0212.0

Габариты, вырубка под блок и монтажные отверстия одинаковы для всех вариантов ТМ 6



6 слотов по 5 полюсов =
Тип **TM 6-5**



TM 6 Крышка

применима к любым комбинациям полюсов



Заглушка для слота

Тип TM 6-5

Тип	Номер по каталогу	Упаковка	Тип	Номер по каталогу	Упаковка	Тип	Номер по каталогу	Упаковка
TM 6-5		на заказ	TM 6-X	15.800.9956.0		3-пол.	05.562.5957.1	
Кодировка на заказ						4-пол.	05.562.6557.1	
						5-пол.	05.562.8257.1	



Функциональный набор ТМ 12

wiescon TER



12 слотов в два ряда по 6 комбинаций 3-пол. / 3-пол. = Тип **ТМ 12-33**



12 слотов в два ряда по 6 комбинаций 3 - пол. / 4-пол. = Тип **ТМ 12-34**



12 слотов в два ряда по 6 комбинаций 4-пол. / 4-пол. = Тип **ТМ 12-44**

Тип ТМ 12-33

Тип ТМ 12-34

Тип ТМ 12-44

Тип	Номер по каталогу	Упаковка	Тип	Номер по каталогу	Упаковка	Тип	Номер по каталогу	Упаковка
ТМ 12-33		на заказ	ТМ 12-34		на заказ	ТМ 12-44		на заказ
Кодировка на заказ			Кодировка на заказ			Кодировка на заказ		

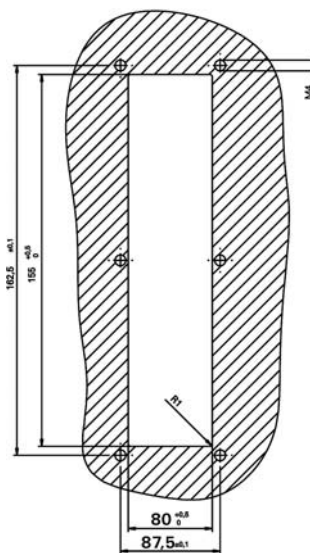

Монтажное отверстие D=3,8 для самонарезающих шурупов 05.084.0212.0

Габариты, вырубка под блок и монтажные отверстия одинаковы для всех вариантов ТМ6

wiecon



12 слотов в два ряда по 6 комбинаций 3-пол. / 5-пол. = Тип **TM 12-35**



Тип TM 12-55

TM 12 крышка

применима к любым комбинациям полюсов
TM 12-XX

Заглушка для слота

Тип	Номер по каталогу	Упаковка	Тип	Номер по каталогу	Упаковка	Тип	Номер по каталогу	Упаковка
TM 12-35		на заказ	TM 12-XX	15.800.8856.0		3-пол.	05.562.5957.1	
Кодировка на заказ						4-пол.	05.562.6557.1	
						5-пол.	05.562.8257.1	



Узловой соединитель (Технология IDC) Шаг 5,00/5,08 мм

wiecon ASI

Номинальное сечение: 0,75 мм²

Номинальный ток: 3 А

Сечение проводов: 0,50 – 0,75 мм² многожильный

250 V/4 kV/3 – категория по перенапряжению III
400 V/4 kV/2 – категория по перенапряжению II
1000 V/4 kV/1 – категория по перенапряжению I

Диапазон рабочих токов: от 3 мА до 3 А

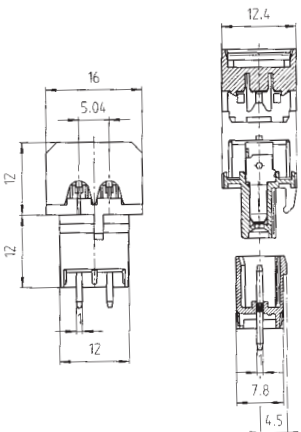
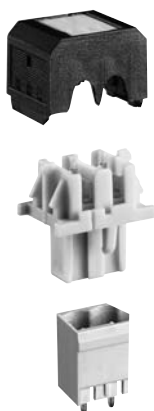

Вывод для пайки 1,0 x 1,0 мм
Монтажное отверстие ∅ 1,4 мм

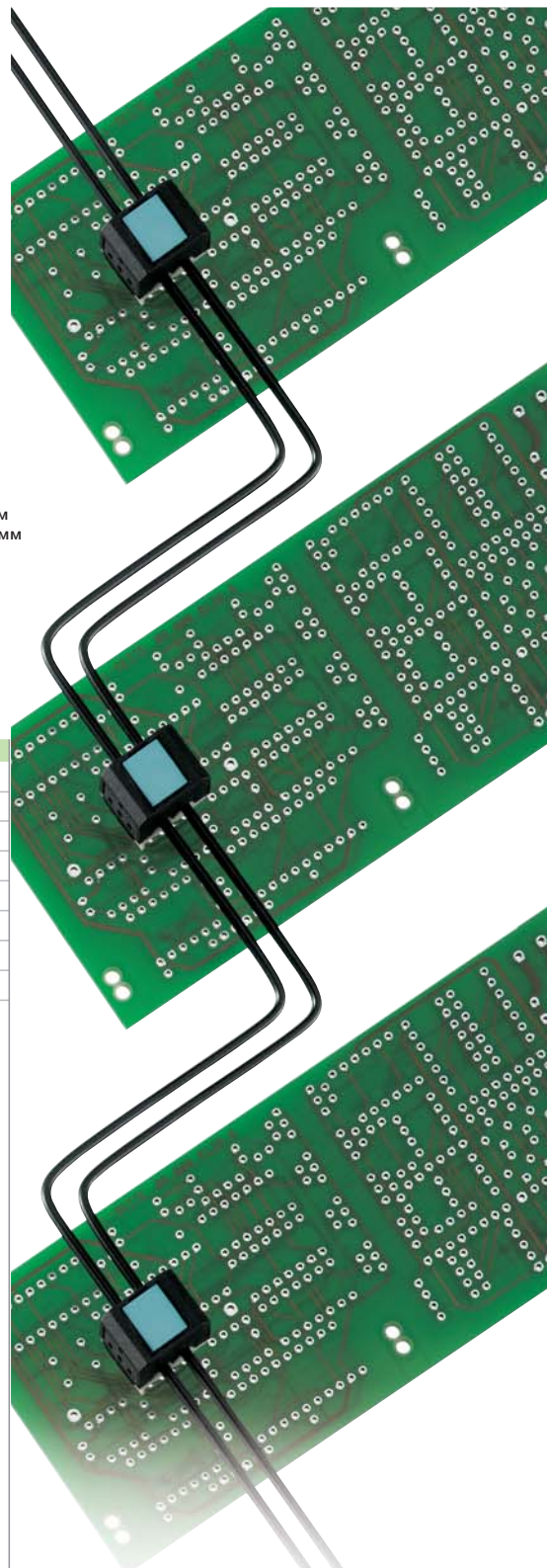

Номинальное напряжение VDE 0110

UL сборка ручная/автоматизированная

CSA

Сертификаты

Тип 8113 BSK/2

No. 20 – 18 AWG

300 V 3 A

No. 20 – 18 AWG

300 V 3 A

UL

Шаг 5,00/5,08 мм	Тип	Номер по каталогу	Упаковка
ASI узловой соединитель	2-пол.		
Колпачок	черный	25.399.9853.0	100
Колпачок	желтый	25.399.9853.8	100
Колпачок	красный	25.399.9853.5	100
(Цвет вилочной базы разъема: серый)			
Маркировочный шильдик	зеленый	04.240.0953.0	100

Разъем может присоединять проводники с ПВХ изоляцией, под заказ возможны соединители для других типов проводников. Диаметр присоединяемого многожильного медного провода должен быть не менее 0,2 мм. Провод должен соответствовать стандарту DIN VDE 0295.

Держатель (вилка на плату)

Шаг 5,00/5,08 мм

Номинальный ток: 12 А

250 В/4 кВ/3 – категория по перенапряжению III

400 В/4 кВ/2 – категория по перенапряжению II

1000 В/4 кВ/1 – категория по перенапряжению I

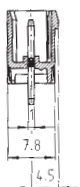

Вывод для пайки 1,0 x 1,0 мм
Монтажное отверстие \varnothing 1,4 мм

Тип 8113 S/... G, 8213 S/... G

Соединение перпендикулярно плате

№. 22 – 12 AWG 250 В 15 А

№. 22 – 12 AWG 300 В 12 А



Номинальное напряжение VDE 0110

UL

CSA

Сертификаты

Упаковка	G	T	Пол.	Номер по каталогу
Шаг 5,00 мм				
100	11,40	5	2	не маркированные 25.330.3253.0
Шаг 5,08 мм				
100	11,56	5,08	2	не маркированные 25.350.3253.0

Мостовые соединители ASI с технологией прорезания изоляции

Соединители ASI разработаны для применения в двухпроводных системах передачи данных (например LON, EIBA). В таких системах передача данных и дополнительных напряжений (питание и т. д.) производится по двум проводам.

Применение узловых соединителей ASI делает возможным надежную передачу сигналов от датчиков и к электроприводам.

Присоединение проводов к узловым соединителям ASI просто и эффективно:

Два кабеля укладываются в углубления соединителя, сверху надевается крышка-колпачок, нажимается (возможно применение доп. инструмента) – и соединение готово.

Соединение с печатной платой осуществляется вставкой соединителя в держатель (вилку на плате)

Примечание: Здесь используется более выгодный стандарт присоединения проводов в сравнении с применением специальных кабелей ASI.

Материалы:

Изолирующий корпус: PA 66/6

CI-Index: \geq 600

Класс негорючести: UL 94-V-2

Контактные компоненты

Медь со специальным покрытием

Обработка:

На заказ поставляются специальные инструменты для больших объемов монтажа.

Маркировочный материал

wiecon

Материал:
Полиамид 66/6
Цвет: черные символы на белом поле





Маркировочные полосы Шаг 10 мм

3-х значный шильдик

Одиночный

Маркировочные полосы Шаг 10 мм

Тип	Номер по каталогу	Упаковка	Тип	Номер по каталогу	Упаковка	Тип	Номер по каталогу	Упаковка		
9705 A/5/10/5 B	04.842.5553.0	25	не маркированный	9705 A	04.242.0850.0	500	не маркированные	9705 A/5/10	04.242.5053.0	25
			Маркированный*	9705 AB	04.842.0850.0	500	маркированные*	9705 A/5/10 B	04.842.5053.0	25
							С увеличенной площадью маркировки	9705 AL/5/10	04.242.5153.0	25
			* указывайте нужный шильдик в дополнение к номеру по каталогу			* указывайте нужный шильдик в дополнение к № по каталогу				
			Упаковка = 500 Шильдиков			Упаковка = 25 полосок = 250 шильдиков				
										
Маркировочные полосы для пустых корпусов серии WEB			8-ми значный шильдик			Одиночный	Маркировочные полосы Шаг 5 мм			
			не маркированный	9705 AL	04.242.1553.0	500		9705 A/5/9 B	04.842.4953.0	25
	04.242.1050.0	200	маркированный*	9705 ALB	04.842.1553.0	500				
			* указывайте нужный шильдик в дополнение к номеру по каталогу			Знаки на полосках: 1 ... 9				
			Упаковка = 500 шильдиков			Упаковка = 25 полосок = 225 шильдиков				

