

Д226, Д226А, Д226Е

Диоды кремниевые, сплавные. Выпускаются в металло-стеклянном корпусе с гибкими выводами. Тип диода и схема соединения электродов с выводами приводятся на корпусе.

Масса диода не более 2 г.

Д226, Д226А, Д226Е

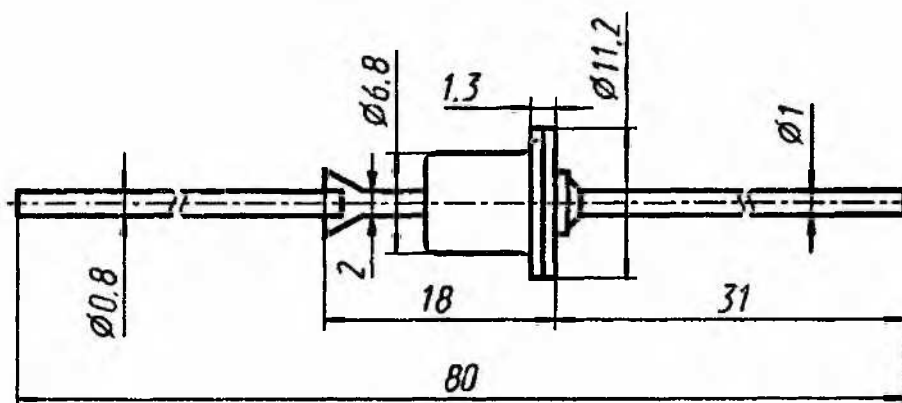

Электрические параметры

Постоянное прямое напряжение

при $I_{пр} = 300$ мА, $U_{обр, и} = U_{обр, и, макс}$

$T = -60...+80$ °С, не более 1 В

Средний обратный ток при $U_{обр} = U_{обр, макс}$

$I_{пр, ср} = I_{пр, ср, макс}$, не более:

$T = -60$ и $+25$ °С 50 мкА

$T = +80$ °С 100 мкА

Предельные эксплуатационные данные

Импульсное обратное напряжение:

при $T = -60...+50$ °С:

Д226 400 В

Д226А 300 В

Д226Е 200 В

при $T = +50...+80$ °С:

Д226 300 В

Д226А 200 В

Д226Е 150 В

Средний прямой ток:

при $T = -60...+50$ °С 300 мА

при $T = +50...+80$ °С 250 мА

Частота без снижения электрических режимов 1 кГц

Температура окружающей среды $-60...+80$ °С

Допускается работа диодов на емкостную нагрузку. При этом действующее значение прямого тока не должно превышать $1,57 I_{пр, ср, макс}$.

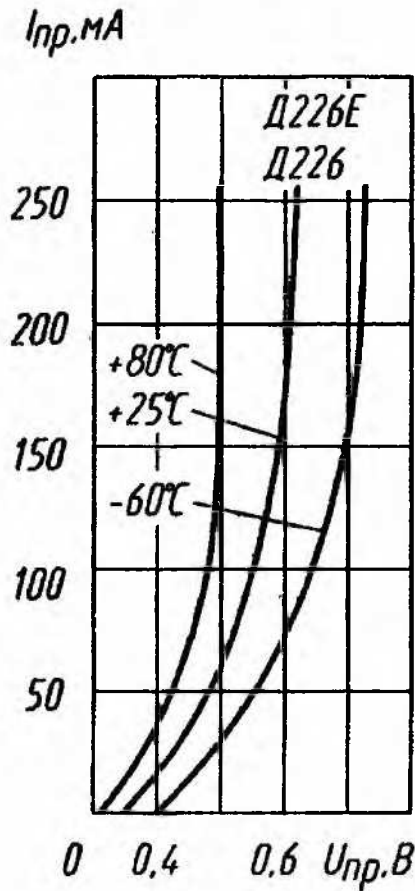

Зависимости прямого тока от напряжения

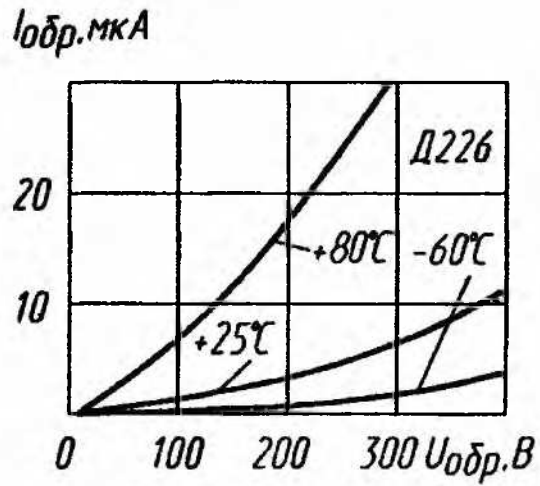

Зависимости обратного тока от напряжения

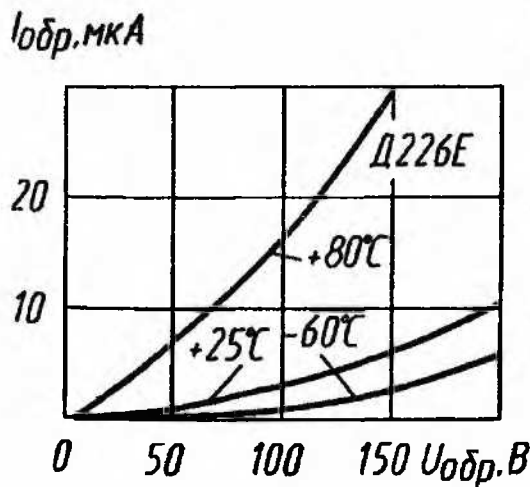

Зависимости обратного тока от напряжения

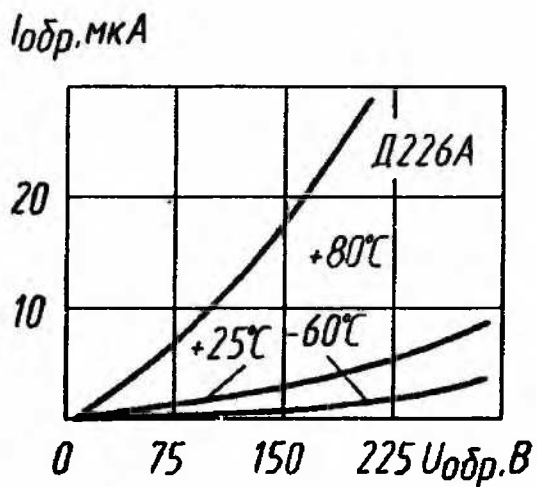

Зависимости обратного тока от напряжения

$I_{пр. ср. макс. mA}$

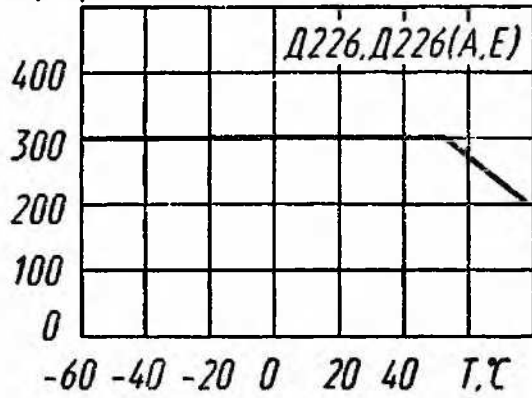

Зависимость допустимого прямого тока от температуры

$U_{обр. макс. В}$

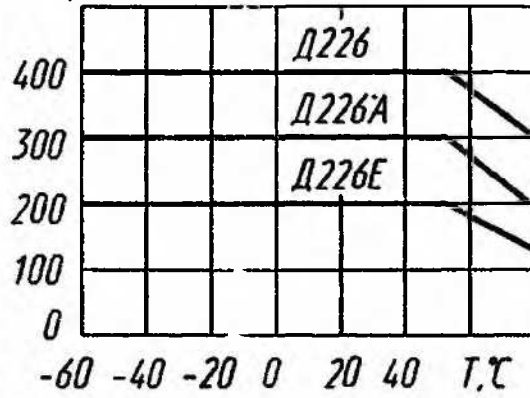

Зависимость допустимого обратного напряжения от температуры