

# Миниатюрные универсальные реле 7 - 10 А



Автоматические жалюзи, ставни, шторы



Контроль и распределение электроэнергии



Верфи



Системы освещения для дорог и тоннелей



Башенный кран



Автоматические выключатели



Панели управления



Электро распределительные щиты

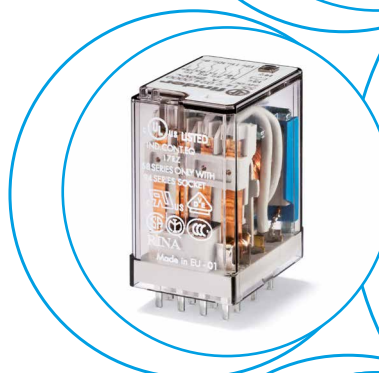



**Миниатюрные универсальные реле**  
**Установка на печатную плату**

**Тип 55.12**

- 2 CO 10 A

**Тип 55.13**

- 3 CO 10 A

**Тип 55.14**

- 4 CO 7 A

- Катушки AC и DC
- Контакты не содержат кадмий
- Варианты материала контактов
- доступна защищенная версия (уровень защиты RT III) (влагонепроницаемые)

По классификации UL, Мощность в л.с. и Номинал контактов в дежурном режиме, см. "Основные технические характеристики", стр V

Габаритный чертеж см. стр. 7

**Контактные характеристики**

Контактная группа (конфигурация)

2 CO (DPDT)

3 CO (3PDT)

4 CO (4PDT)

Номинальный ток/Макс. пиковый ток A

10/20

10/20

7/15

Ном. напряжение/Макс. напряжение В AC

250/400

250/400

250/250

Номинальная нагрузка AC1 ВА

2500

2500

1750

Номинальная нагрузка AC15 (230 В AC) ВА

500

500

350

Допустимая мощность однофазного двигателя (230 В AC) кВт

0.37

0.37

0.125

Отключающая способность DC1: 24/110/220 В A

10/0.5/0.25

10/0.5/0.25

7/0.5/0.25

Минимальный ток переключения мВт (В/мА)

300 (5/5)

300 (5/5)

300 (5/5)

Стандартный материал контактов

AgNi

AgNi

AgNi

**Характеристики катушки**

Номин. напряж. (U<sub>N</sub>)

В AC (50/60 Гц)

6 - 12 - 24 - 48 - 60 - 110 - 120 - 230 - 240

В DC

6 - 12 - 24 - 48 - 60 - 110 - 125 - 220

Ном. мощн. AC/DC

ВА (50 Гц)/Вт

1.5/1

1.5/1

1.5/1

Рабочий диапазон

AC

(0.8...1.1)U<sub>N</sub>

(0.8...1.1)U<sub>N</sub>

(0.8...1.1)U<sub>N</sub>

DC

(0.8...1.1)U<sub>N</sub>

(0.8...1.1)U<sub>N</sub>

(0.8...1.1)U<sub>N</sub>

Напряжение удержания

AC/DC

0.8 U<sub>N</sub> / 0.5 U<sub>N</sub>

0.8 U<sub>N</sub> / 0.5 U<sub>N</sub>

0.8 U<sub>N</sub> / 0.5 U<sub>N</sub>

Напряжение отключения

AC/DC

0.2 U<sub>N</sub> / 0.1 U<sub>N</sub>

0.2 U<sub>N</sub> / 0.1 U<sub>N</sub>

0.2 U<sub>N</sub> / 0.1 U<sub>N</sub>

**Технические параметры**

Механическая долговечность AC/DC циклов

20 · 10<sup>6</sup> / 50 · 10<sup>6</sup>

20 · 10<sup>6</sup> / 50 · 10<sup>6</sup>

20 · 10<sup>6</sup> / 50 · 10<sup>6</sup>

Электр. долговечность при ном. нагрузке AC1 циклов

200 · 10<sup>3</sup>

200 · 10<sup>3</sup>

150 · 10<sup>3</sup>

Время вкл/выкл мс

10/5

9/5

9/5

Изоляция между катушкой и контактами (1.2/50 мкс) кВ

4

4

4

Электрическая прочность между открытыми контактами В AC

1000

1000

1000

Внешний температурный диапазон °C

-40...+85

-40...+85

-40...+85

Категория защиты

RT I

RT I

RT I

**Сертификация** (в соответствии с типом)

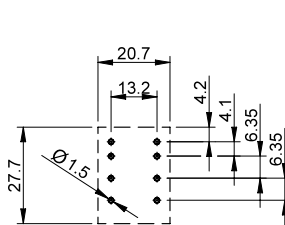
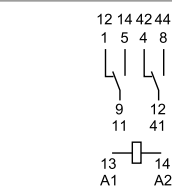

Вид со стороны выводов

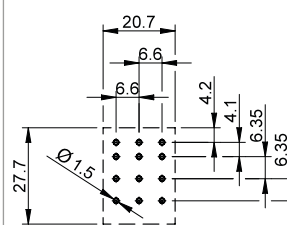
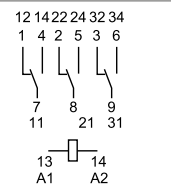

Вид со стороны выводов

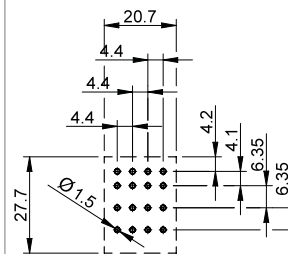
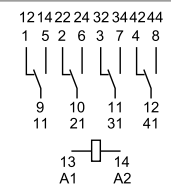

Вид со стороны выводов

**Миниатюрные универсальные реле**  
**Установка в розетки**

**Тип 55.32**

- 2 CO 10 A

**Тип 55.33**

- 3 CO 10 A

**Тип 55.34**

- 4 CO 7 A

- катушки AC и DC
- Блокируемая кнопка проверки и механический указатель срабатывания, стандартно для типов с 2 и 4 перекидными контактами
- Опции - встроенный LED и защитный диод
- Розетки 94 серии для монтажа на печатную плату и на рейку 35 мм (EN 60715) с винтовыми, пружинными и Push-in клеммами
- Опции - модули индикации и подавления EMC помех и таймерные модули 86.30
- Опции - фланцевые адаптеры для монтажа
- По классификации UL (определенные комбинации реле/ розеток)
- Контакты не содержат кадмий
- Варианты материала контактов
- Европейский патент

По классификации UL, Мощность в л.с.и  
Номинал контактов в дежурном режиме,  
см. "Основные технические характеристики", стр. V

Габаритный чертеж см. стр. 7

**Контактные характеристики**

Контактная группа (конфигурация)	2 CO (DPDT)	3 CO (3PDT)	4 CO (4PDT)
Номинальный ток/Макс. пиковый ток	A 10/20	10/20	7/15
Ном. напряжение/Макс. напряжение	В AC 250/400	250/400	250/250
Номинальная нагрузка AC1	ВА 2500	2500	1750
Номинальная нагрузка AC15 (230 В AC)	ВА 500	500	350
Допустимая мощность однофазного двигателя (230 В AC)	кВт 0.37	0.37	0.125
Отключающая способность DC1: 24/110/220 В A	10/0.5/0.25	10/0.5/0.25	7/0.5/0.25
Минимальный ток переключения	мВт (В/мА) 300 (5/5)	300 (5/5)	300 (5/5)
Стандартный материал контактов	AgNi	AgNi	AgNi

**Характеристики катушки**

Номин. напряж. (U <sub>N</sub> )	В AC (50/60 Гц)	6 - 12 - 24 - 48 - 60 - 110 - 120 - 230 - 240		
	В DC	6 - 12 - 24 - 48 - 60 - 110 - 125 - 220		
Ном. мощн. AC/DC	ВА (50 Гц)/Вт	1.5/1	1.5/1	1.5/1
Рабочий диапазон	AC	(0.8...1.1)U <sub>N</sub>	(0.8...1.1)U <sub>N</sub>	(0.8...1.1)U <sub>N</sub>
	DC	(0.8...1.1)U <sub>N</sub>	(0.8...1.1)U <sub>N</sub>	(0.8...1.1)U <sub>N</sub>
Напряжение удержания	AC/DC	0.8 U <sub>N</sub> / 0.5 U <sub>N</sub>	0.8 U <sub>N</sub> / 0.5 U <sub>N</sub>	0.8 U <sub>N</sub> / 0.5 U <sub>N</sub>
Напряжение отключения	AC/DC	0.2 U <sub>N</sub> / 0.1 U <sub>N</sub>	0.2 U <sub>N</sub> / 0.1 U <sub>N</sub>	0.2 U <sub>N</sub> / 0.1 U <sub>N</sub>

**Технические параметры**

Механическая долговечность AC/DC	циклов	20 · 10 <sup>6</sup> / 50 · 10 <sup>6</sup>	20 · 10 <sup>6</sup> / 50 · 10 <sup>6</sup>	20 · 10 <sup>6</sup> / 50 · 10 <sup>6</sup>
Электр. долговечность при ном. нагрузке AC1	циклов	200 · 10 <sup>3</sup>	200 · 10 <sup>3</sup>	150 · 10 <sup>3</sup>
Время вкл/выкл	мс	10/5	9/5	9/5
Изоляция между катушкой и контактами (1.2/50 мкс)	кВ	4	4	4
Электрическая прочность между открытыми контактами	В AC	1000	1000	1000
Внешний температурный диапазон	°C	-40...+85	-40...+85	-40...+85
Категория защиты		RT I	RT I	RT I

**Сертификация** (в соответствии с типом)



<p><b>55.32</b></p>  <ul style="list-style-type: none"> <li>• 2 CO 10 A</li> <li>• Монтаж в розетки 94 серии</li> </ul>	<p><b>55.33</b></p>  <ul style="list-style-type: none"> <li>• 3 CO 10 A</li> <li>• Монтаж в розетки 94 серии</li> </ul>	<p><b>55.34</b></p>  <ul style="list-style-type: none"> <li>• 4 CO 7 A</li> <li>• Монтаж в розетки 94 серии</li> </ul>
--	---	---

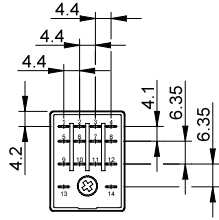
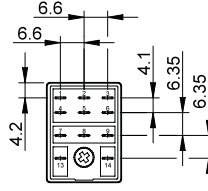
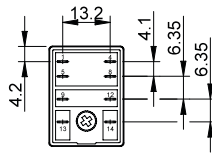
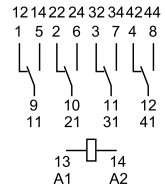
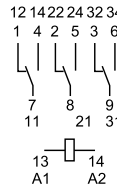
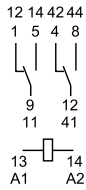

## Информация по заказам

Пример: Реле 55-й серии для монтажа в розетку, 4 переключающих контакта (4PDT), катушка 12 В DC, блокируемая кнопка проверки и механический индикатор.

A B C D

5 5 . 3 4 . 9 . 0 1 2 . 0 0 4 0

**Серия** \_\_\_\_\_

**Тип** \_\_\_\_\_  
1 = монтаж на печатную плату  
3 = монтаж в розетку

**Кол-во контактов** \_\_\_\_\_  
2 = 2 контакта, 10 А  
3 = 3 контакта, 10 А  
4 = 4 контакта, 7 А

**Тип катушки** \_\_\_\_\_  
8 = AC (50/60 Гц)  
9 = DC

**Напряжение катушки** \_\_\_\_\_  
См. характеристики катушки

**A: Материал контактов**  
0 = Стандартный AgNi  
5 = AgNi + Au

**B: Схема контакта**  
0 = CO (nPDT)

**D: Варианты**  
0 = Стандартный  
1 = Влагонепроницаемый (RT III) только 55.12, 55.13 и 55.14

**C: Опции**  
0 = Нет  
1 = Блокируемая кнопка проверки  
2 = Механический индикатор  
3 = Светодиод (AC)  
4 = Блокируемая кнопка проверки + механический индикатор  
5 = Блокируемая кнопка проверки + светодиод (AC)  
54 = Блокируемая кнопка проверки + светодиод (AC) + механический индикатор  
6\* = Двойной светодиод (неполяризованный DC)  
7\* = Блокируемая кнопка проверки + двойной СИД (неполяризованный DC)  
74\* = Блокируемая кнопка проверки + двойной СИД (неполяризованный DC) + механический индикатор  
8\* = Светодиод + диод (DC, полярность - положительная для контакта A/A 13)  
9\* = Блокируемая кнопка проверки + Светодиод + диод (DC, полярность - положительная для контакта A/A 13)  
94\* = Блокируемая кнопка проверки + Светодиод + диод (DC, полярность - положительная для контакта A/A 13) + механический индикатор

**Выбор характеристик и опций: возможны комбинации только в одном ряду.**  
Предпочтительные варианты выделены **жирным шрифтом**.

Тип	Питание катушки	A	B	C	D
55.32/34	AC - DC	0 - 5	0	0	0
	AC	<b>0 - 5</b>	<b>0</b>	2 - 3 - <b>4</b> - 5	<b>0</b>
	AC	0 - 5	0	54	/
	DC	<b>0 - 5</b>	<b>0</b>	2 - <b>4</b> - 6 - 7 - 8 - 9	<b>0</b>
	DC	0 - 5	0	74 - 94	/
55.33	AC - DC	<b>0 - 5</b>	<b>0</b>	<b>0</b>	<b>0</b>
	AC	0 - 5	0	1 - 3 - 5	0
	DC	0 - 5	0	1 - 6 - 7 - 8 - 9	0
55.12/13/14	AC - DC	<b>0 - 5</b>	<b>0</b>	<b>0</b>	<b>0 - 1</b>

**55.34.9.220.9202** - Версия с нормированным срабатыванием 0.6UN (для катушек 220В DC).  
Соответствует нормам отраслевого стандарта РФ СО.34.35.302.2006 в сфере Энергетики.

\* Опция недоступна для версии 220 В DC.

### Описание: опции и варианты

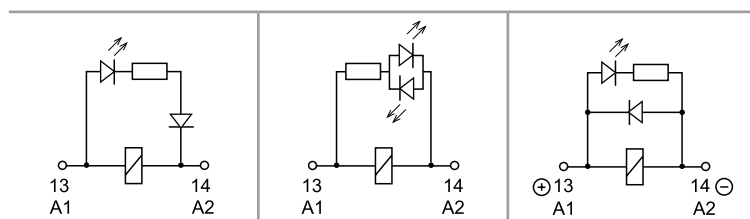

**C: Опция 3, 5, 54**  
светодиод (AC)

**C: Опция 6, 7, 74**  
Двойной с ветоидиод  
(неполяризованный DC)

**C: Опция 8, 9, 94**  
Светодиод + диод (DC,  
полярность - положительная  
для контакта A/A 13)

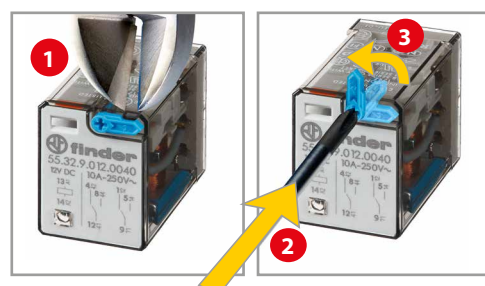

### Блокируемая кнопка проверки и механический указатель срабатывания (0010, 0040, 0050, 0054, 0070, 0074, 0090, 0094)

Кнопку проверки двойного назначения можно использовать двумя способами:  
**Способ 1)** Пластиковый ключ (расположенный непосредственно под кнопкой проверки) остается на месте. В этом случае при нажатии кнопки проверки контакты срабатывают. При отпускании кнопки проверки контакты возвращаются в исходное положение.  
**Способ 2)** Пластиковый ключ отламывается (с помощью соответствующего инструмента). В этом случае (в дополнение к указанному выше) при нажатии и повороте кнопки проверки контакты замыкаются в рабочем положении и остаются в таком состоянии до поворота кнопки проверки обратно в исходное положение. В обоих случаях кнопку следует нажимать (поворачивать) быстро и четко.



### Технические параметры

Изоляция в соответствии с EN 61810-1 ed		2 контакта - 3 контакта	4 контакта
Номинальное напряжение питания	В AC	230/400	230
Расчетное напряжение изоляции	В AC	400	250
Уровень загрязнения		2	2
<b>Изоляция между катушкой и контактной группой</b>			
Тип изоляции		Базовый	Базовый
Категория перегрузки		III	III
Расчетное импульсное напряжение	kВ (1.2/50 мкс)	4	4
Электрическая прочность	В AC	2000	2000
<b>Изоляция между соседними контактами</b>			
Тип изоляции		Базовый	Базовый
Категория перегрузки		III	II
Расчетное импульсное напряжение	kВ (1.2/50 мкс)	4	2.5
Электрическая прочность	В AC	2000	2000
<b>Изоляция между разомкнутыми контактами</b>			
Тип расщепления		Микро-расщепление	Микро-расщепление
Электрическая прочность	В AC/kВ (1.2/50 мкс)	1000/1.5	1000/1.5
<b>Изоляция между клеммами катушки</b>			
Номинальное импульсное напряжение (перенапряжение) (согласно EN 61000-4-5)	kВ (1.2/50 мкс)	4	
<b>Прочее</b>			
Время дребезга: НО/НЗ	мс	1/4 (2 контакта), 1/6 (3 контакта), 2/4 (4 контакта)	
Виброустойчивость (5...55)Гц: НО/НЗ	g	15/15	
Ударопрочность	g	16	
Потери мощности	без нагрузки	Вт 1	
	при номинальном токе	Вт 3 (2 контакта)	Вт 4 (3 контакта)
Рекомендуемое расстояние между реле на плате	мм	≥ 5	

### Характеристика контактов

**F 55 - Электрическая долговечность (AC) при ном. нагрузке**  
Реле с 2 и 3 перекидными контактами



**F 55 - Электрическая долговечность (AC) при ном. нагрузке**  
Реле с 4 перекидными контактами

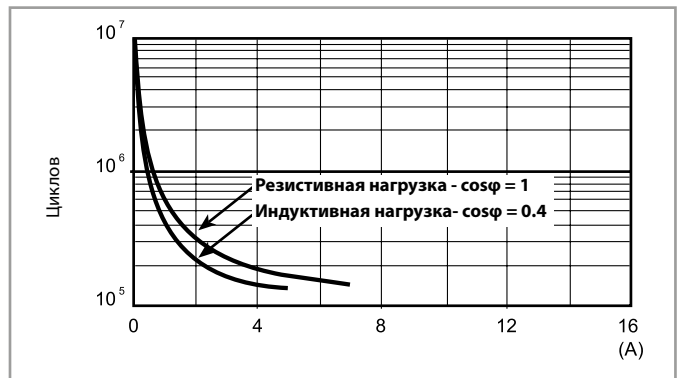

**H 55 - Макс. отключающая способность DC1**



- При переключении активной нагрузки (DC1) и величине тока и напряжения ниже приведенных выше кривых долговечность составляет  $100 \cdot 10^3$  циклов.
- При коммутации нагрузки DC13, подключение диода параллельно с нагрузкой обеспечивает такую же долговечность, как при нагрузке DC1.  
Примечание: Под нагрузкой возможно увеличение времени срабатывания

## Характеристики катушки

### Версия для DC

Номин. напряж. $U_N$ В	Код катушки	Рабочий диапазон		Сопротивл. R $\Omega$	Ном. ток I при $U_N$ мА
		$U_{min}$ В	$U_{max}$ В		
6	9.006	4.8	6.6	40	150
12	9.012	9.6	13.2	140	86
24	9.024	19.2	26.4	600	40
48	9.048	38.4	52.8	2400	20
60	9.060	48	66	4000	15
110	9.110	88	121	12500	8.8
125	9.125	100	138	17300	7.2
220	9.220	176	242	54000	4

### Версия для AC

Номин. напряж. $U_N$ В	Код катушки	Рабочий диапазон		Сопротивл. R $\Omega$	Ном. ток I при $U_N$ (50Гц) мА
		$U_{min}$ В	$U_{max}$ В		
6	8.006	4.8	6.6	12	200
12	8.012	9.6	13.2	50	97
24	8.024	19.2	26.4	190	53
48	8.048	38.4	52.8	770	25
60	8.060	48	66	1200	21
110	8.110	88	121	3940	12.5
120	8.120	96	132	4700	12
230	8.230	184	253	17000	6
240	8.240	192	264	19100	5.3

### R 55 - Отношение рабочего диапазона для DC к температуре окр. среды

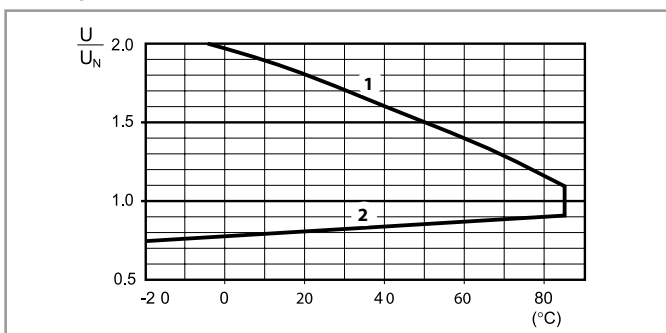

- 1 - Макс. допустимое напряжение на катушке.  
2 - Мин. напряжение удержания катушки при температуре окружающей среды.

### R 55 - Отношение рабочего диапазона для AC к температуре окр. среды

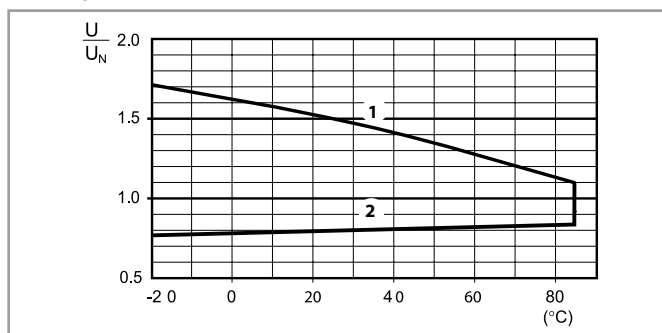

- 1 - Макс. допустимое напряжение на катушке.  
2 - Мин. напряжение удержания катушки при температуре окружающей среды.

## Габаритные чертежи

Тип 55.12/13/14

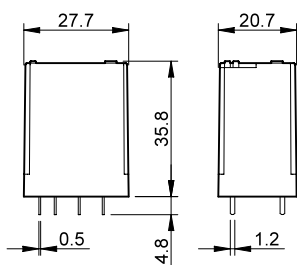

Тип 55.12/13/14

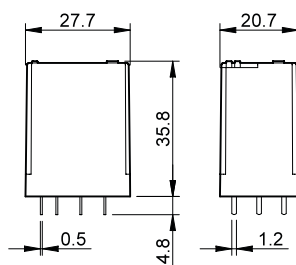

Тип 55.12/13/14

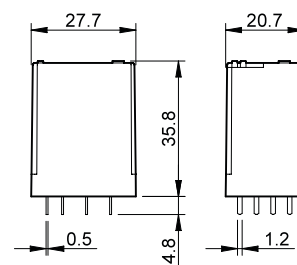

Тип 55.32/33/34

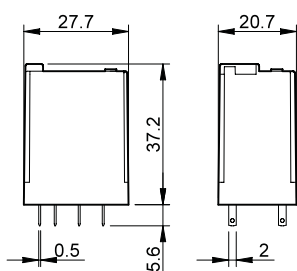

Тип 55.32/33/34

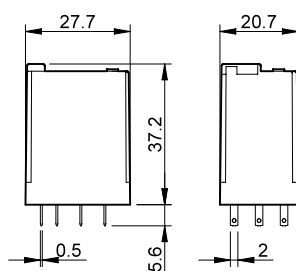

Тип 55.32/33/34

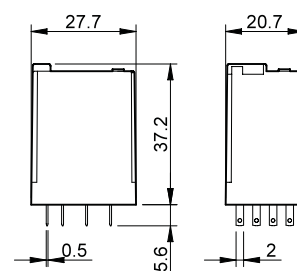

Аксессуары

A



056.25



056.25 с реле

Фланцевый адаптер крепления для реле 55.32, 55.33, 55.34

056.25

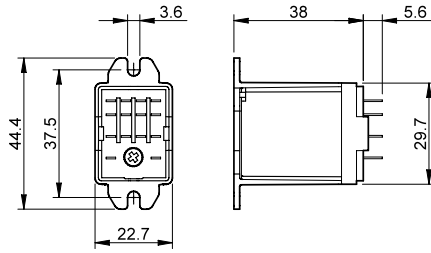

056.25 с реле



056.26



056.26 с реле

Фланцевый адаптер крепления для реле 55.32, 55.33, 55.34

056.26

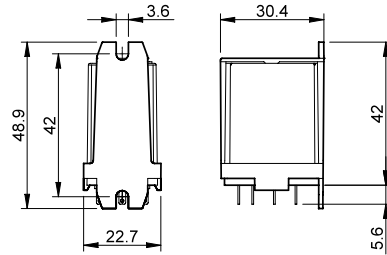

056.26 с реле



056.27



056.27 с реле

Адаптер крепления на 35 мм рейку (EN 60715) для реле 55.32, 55.33, 55.34

056.27

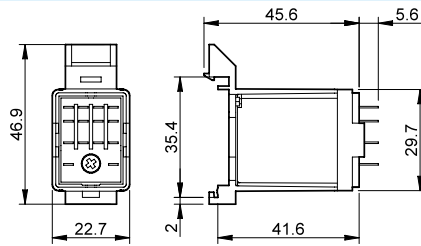

056.27 с реле



A

**94.P4**  
См. стр. 10



Модель	Розетка	Реле	Описание	Установка	Аксессуары
99.02	94.P3	55.33	<b>Розетки с клеммами Push-in</b> - быстрый монтаж проводов - Верхние клеммы - Контакты - Нижние клеммы - катушка	Панель или 35-мм рейка (EN 60715)	- Индикация катушки и модули подавления электромагнитного импульса - Перемычка - Модульные таймеры - Пластмассовый удерживающий зажим
	94.P4	55.32 55.34			

**94.04**  
См. стр. 12



Модель	Розетка	Реле	Описание	Установка	Аксессуары
99.02	94.02	55.32	<b>Розетка с винтовым зажимом</b> - Верхние клеммы - Контакты - Нижние клеммы - катушка	Панель или 35-мм рейка (EN 60715)	- Индикация катушки и модули подавления электромагнитного импульса - Перемычка - Модульные таймеры - Пластмассовый удерживающий зажим
	94.03	55.33			
	94.04	55.32 55.34			

**94.54**  
См. стр. 13

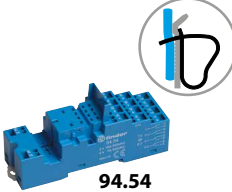

Модель	Розетка	Реле	Описание	Установка	Аксессуары
99.02	94.54	55.32	<b>Розетка с пружинным зажимом</b> - Верхние клеммы - Контакты - Нижние клеммы - катушка	Панель или 35-мм рейка (EN 60715)	- Индикация катушки и модули подавления электромагнитного импульса - Перемычка - Модульные таймеры - Пластмассовый удерживающий зажим
		55.34			

**94.84.2**  
См. стр. 14



Модель	Розетка	Реле	Описание	Установка	Аксессуары
99.80	94.84.2	55.32	<b>Розетка с винтовым зажимом</b>	Панель или 35-мм рейка (EN 60715)	- Индикация катушки и модули подавления электромагнитного импульса - Перемычка - Пластмассовый удерживающий зажим
		55.34			

**94.94.3**  
См. стр. 15



Модель	Розетка	Реле	Описание	Установка	Аксессуары
99.80	94.92.3 94.94.3	55.32	<b>Розетка с винтовым зажимом</b> - Верхние клеммы - Контакты - Нижние клеммы - катушка	Панель или 35-мм рейка (EN 60715)	- Индикация катушки и модули подавления электромагнитного импульса - Перемычка - Пластмассовый удерживающий зажим
		55.32			
		55.34			

**94.74**  
См. стр. 16

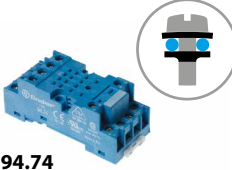

Модель	Розетка	Реле	Описание	Установка	Аксессуары
99.01	94.72 94.73 94.74 94.82	55.32	<b>Розетка с винтовым зажимом</b> Для 94.82: - Ширина 23 мм для экономии места в щите	Панель или 35-мм рейка (EN 60715)	- Индикация катушки и модули подавления электромагнитного импульса - Пластмассовый удерживающий зажим
		55.33			
		55.32 55.34			
		55.32			

**94.14**  
См. стр. 17



Модель	Розетка	Реле	Описание	Установка	Аксессуары
—	94.12	55.32	<b>PCB розетка</b>	Печатный монтаж	- Металлич. зажимная клипса
—	94.13	55.33			
—	94.14	55.32 55.34			

**94.22**  
См. стр. 17



Модель	Розетка	Реле	Описание	Установка	Аксессуары
—	94.22	55.32	<b>Розетка для крепления на панель под пайку</b>	Панель 1 мм	- Металлич. зажимная клипса
—	94.23	55.33			
—	94.24	55.32 55.34			

**94.34**  
См. стр. 18

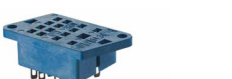

Модель	Розетка	Реле	Описание	Установка	Аксессуары
—	94.32	55.32	<b>Розетка для крепления на панель под пайку</b>	М3 винтовой зажим	- Металлич. зажимная клипса
—	94.33	55.33			
—	94.34	55.32 55.34			

A

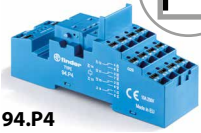

94.P4

Сертификация (в соответствии с типом):



Согласно спецификации: Определенные комбинации реле/розеток



094.91.3

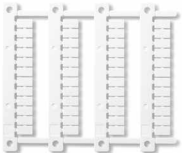

060.48

Розетка с пружинными клеммами Push-in для монтажа на рейку 35 мм (EN 60715)		94.P3 синий	94.P4 синий
Тип реле		55.33	55.32, 55.34
<b>Аксессуары</b>			
Металлическая клипса			094.71
Пластиковый удерживающий зажим (поставляется с розеткой - код корпуса SPA)			094.91.3
6-полюсная перемычка			094.56
Маркировочная этикетка			095.00.4
2-полюсная перемычка			094.52.1
2-полюсная перемычка			097.52
Держатель маркировки			097.00
Модули (см. таблицу ниже)			99.02
Модульные таймеры (см. таблицу ниже)			86.30
Блок маркировок для установки в пластиковые клипсы 094.91.3 и в держатель маркировки 097.00; 48 знаков, 6 x 12 мм, для термотрансферных принтеров CEMBRE			060.48
<b>Технические параметры</b>			
Номинальный ток		10 A - 250 B	
Электрическая прочность		2 kV AC	
Категория защиты		IP 20	
Температура окружающей среды		°C -40...+70	
Длина зачистки провода		мм 10	
Мин. сечение провода для розеток 94.P3 и 94.P4		одножильный провод	многожильный провод
		мм <sup>2</sup> 0.5	0.5
Макс. сечение провода для розеток 94.P3 и 94.P4		AWG 21	21
		одножильный провод	многожильный провод
		мм <sup>2</sup> 2 x 1.5 / 1 x 2.5	2 x 1.5 / 1 x 2.5
		AWG 2 x 16 / 1 x 14	2 x 16 / 1 x 14

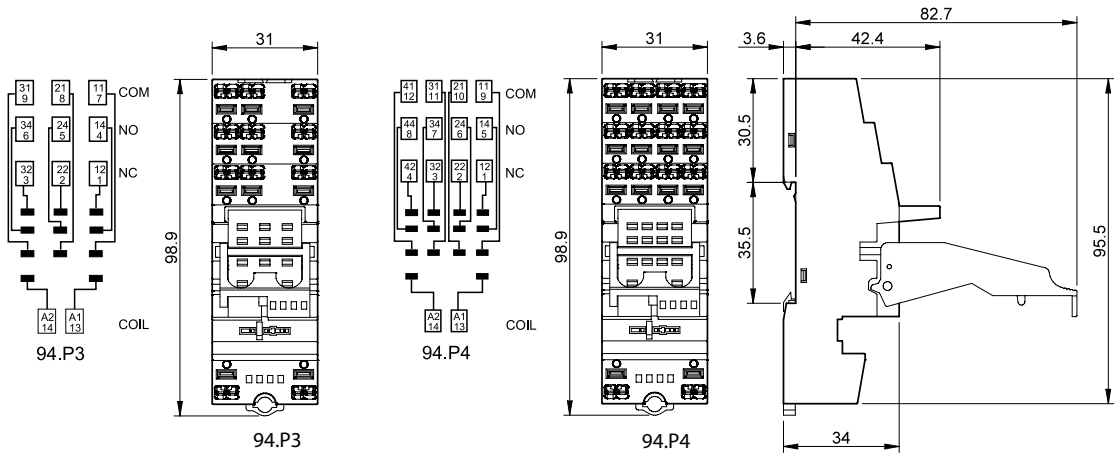

094.56



<b>6-полюсная перемычка</b> для розеток 94.P3 и 94.P4	094.56 (синий)
Номинальные значения	10 A - 250 B

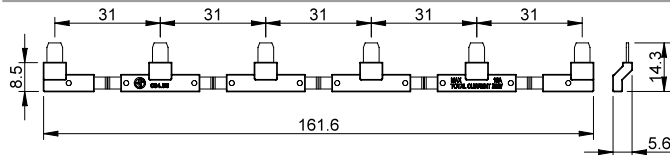

094.52.1

<b>2-полюсная перемычка</b> для розеток 94.P3 и 94.P4	094.52.1
Номинальные значения	10 A - 250 B

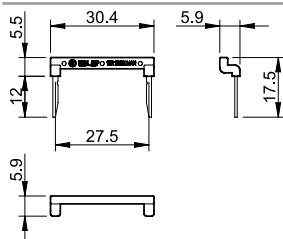



097.52

<b>2-полюсная переключатель</b> для розеток 94.P3 и 94.P4	097.52
Номинальные значения	10 A - 250 В

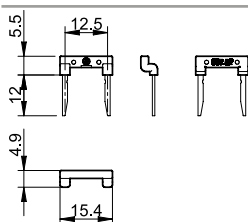

097.00

<b>Держатель маркировки</b> для розеток 94.P3 и 94.P4	097.00
---	--------

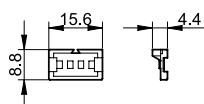

86.30

<b>Модульные таймеры 86 серии</b>	
(12...24)В AC/DC; 2-функциональный: AI, DI; (0.05 с...100 ч)	86.30.0.024.0000
(110...125)В AC; 2-функциональный: AI, DI; (0.05 с...100 ч)	86.30.8.120.0000
(230...240)В AC; 2-функциональный: AI, DI; (0.05 с...100 ч)	86.30.8.240.0000

Сертификация (в соответствии с типом):



99.02

Сертификация  
(в соответствии с типом):



Модули DC с нестандартной полярностью (+A2) поставляются по заказу.

<b>Модули 99.02 - Индикация катушки и подавление электромагнитного импульса</b> для розеток 94.P3 и 94.P4	
---	--

диод (+A1, стандартная полярность)	(6...220)В DC	99.02.3.000.00
СВЕТОДИОД	(6...24)В DC/AC	99.02.0.024.59
СВЕТОДИОД	(28...60)В DC/AC	99.02.0.060.59
СВЕТОДИОД	(110...240)В DC/AC	99.02.0.230.59
СВЕТОДИОД + диод (+A1, стандартная полярность)	(6...24)В DC	99.02.9.024.99
СВЕТОДИОД + диод (+A1, стандартная полярность)	(28...60)В DC	99.02.9.060.99
СВЕТОДИОД + диод (+A1, стандартная полярность)	(110...220)В DC	99.02.9.220.99
СВЕТОДИОД + Варистор	(6...24)В DC/AC	99.02.0.024.98
СВЕТОДИОД + Варистор	(28...60)В DC/AC	99.02.0.060.98
СВЕТОДИОД + Варистор	(110...240)В DC/AC	99.02.0.230.98
RC-цепь	(6...24)В DC/AC	99.02.0.024.09
RC-цепь	(28...60)В DC/AC	99.02.0.060.09
RC-цепь	(110...240)В DC/AC	99.02.0.230.09
Шунтирующее сопротивление*	(110...240)В AC	99.02.8.230.07

\* Дополнительное тепловыделение 0.9 Вт

A



94.04

Сертификация

(В соответствии с типом):



с RU<sup>us</sup>

Согласно спецификации: Определенные комбинации реле/розеток



094.91.3

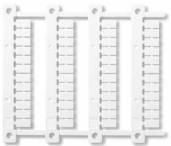

060.48

Розетка с винтовым зажимом для установки на поверхность или на 35мм рейку	94.02 синий	94.02.0 черный	94.03 синий	94.03.0 черный	94.04 синий	94.04.0 черный
Тип реле	55.32		55.33		55.32, 55.34	
<b>Аксессуары</b>						
Металлический удерживающий зажим	094.71					
Пластиковый удерживающий зажим (поставляется с розеткой - код корпуса SPA)	094.91.3	094.91.30	094.91.3	094.91.30	094.91.3	094.91.30
6-полюсная перемычка	094.06	094.06.0	094.06	094.06.0	094.06	094.06.0
Маркировочная этикетка	094.00.4					
Держатель маркировки	097.00					
Модули (см. таблицу ниже)	99.02					
Модульные таймеры (см. таблицу ниже)	86.30					
Блок маркировок для установки в пластиковые клипсы 094.91.3 и в держатель маркировки 097.00; 48 знаков, 6 x 12 мм, для термотрансферных принтеров CEMBRE	060.48					
<b>Технические параметры</b>						
Номинальные значения	10 A - 250 В					
Электрическая прочность	2 кВ AC					
Категория защиты	IP 20					
Температура окружающего воздуха	°C -40...+70					
Момент завинчивания	Нм	0.5				
Длина зачистки провода	мм	8				
Макс. размер провода для розеток 94.02/03/04	мм <sup>2</sup>	одножильный провод		многожильный провод		
		1 x 6 / 2 x 2.5		1 x 4 / 2 x 2.5		
	AWG	1 x 10 / 2 x 14		1 x 12 / 2 x 14		

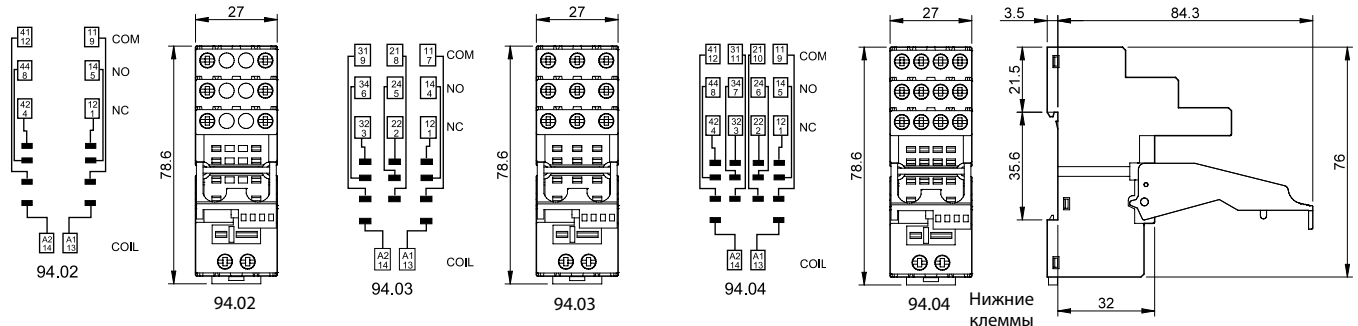

6-полюсный шинный соединитель для розеток серии 94.02, 94.03 и 94.04	094.06 (синий)	094.06.0 (черный)
Номинальные значения	10 A - 250 В	

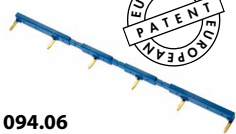

094.06

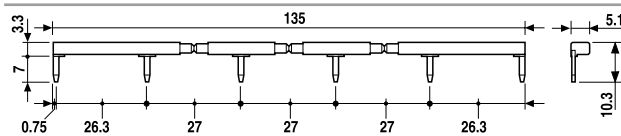

Модульные таймеры 86 серии	
(12...24)В AC/DC; 2-функциональный: AI, DI; (0.05 с...100 ч)	86.30.0.024.0000
(110...125)В AC; 2-функциональный: AI, DI; (0.05 с...100 ч)	86.30.8.120.0000
(230...240)В AC; 2-функциональный: AI, DI; (0.05 с...100 ч)	86.30.8.240.0000

86.30



Сертификация (В соответствии с типом):

99.02

Сертификация

(В соответствии с типом):



Модули DC с нестандартной полярностью (+A2) поставляются по заказу.

Индикация катушки 99.02, модули подавления электромагнитного импульса для розеток 94.02, 94.03 и 94.04	
диод (+A1, стандартная полярность)	(6...220)В DC 99.02.3.000.00
СВЕТОДИОД	(6...24)В DC/AC 99.02.0.024.59
СВЕТОДИОД	(28...60)В DC/AC 99.02.0.060.59
СВЕТОДИОД	(110...240)В DC/AC 99.02.0.230.59
СВЕТОДИОД + диод (+A1, стандартная полярность)	(6...24)В DC 99.02.9.024.99
СВЕТОДИОД + диод (+A1, стандартная полярность)	(28...60)В DC 99.02.9.060.99
СВЕТОДИОД + диод (+A1, стандартная полярность)	(110...220)В DC 99.02.9.220.99
СВЕТОДИОД + Варистор	(6...24)В DC/AC 99.02.0.024.98
СВЕТОДИОД + Варистор	(28...60)В DC/AC 99.02.0.060.98
СВЕТОДИОД + Варистор	(110...240)В DC/AC 99.02.0.230.98
RC-цепь	(6...24)В DC/AC 99.02.0.024.09
RC-цепь	(28...60)В DC/AC 99.02.0.060.09
RC-цепь	(110...240)В DC/AC 99.02.0.230.09
Шунтирующее сопротивление*	(110...240)В AC 99.02.8.230.07

\* Дополнительное тепловыделение 0.9 Вт

A

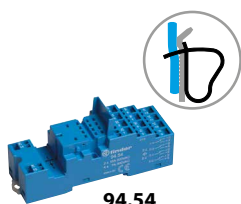

94.54

Сертификация  
(В соответствии с типом):



094.91.3

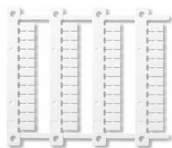

060.48

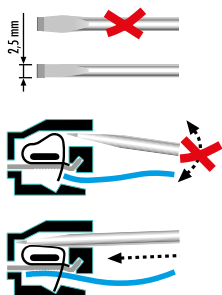

<b>Розетка с пружинным зажимом, монтаж на панель или на DIN-рейку 35мм (EN 60715)</b>		<b>94.54</b>		
Тип реле		55.32, 55.34		
<b>Аксессуары</b>				
Металлический удерживающий зажим		094.71		
Пластиковый удерживающий зажим		094.91.3		
6-полюсная перемычка		094.56		
Модули (см. таблицу ниже)		99.02, 86.30		
Блок маркировок для установки в пластиковые клипсы 094.91.3; 48 знаков, 6 x 12 мм, для термотрансферных принтеров CEMBRE		060.48		
<b>Технические параметры</b>				
Номинальные значения		10 A - 250 В		
Электрическая прочность		2 кВ AC		
Категория защиты		IP 20		
Температура окружающего воздуха		°C	-25...+70	
Длина зачистки провода		мм	10	
Макс. размер провода для розеток 94.54		одножильный провод	многожильный провод	
		мм <sup>2</sup>	2 x (0.5...1.5)	2 x (0.5...1.5)
		AWG	2 x (21...14)	2 x (21...14)

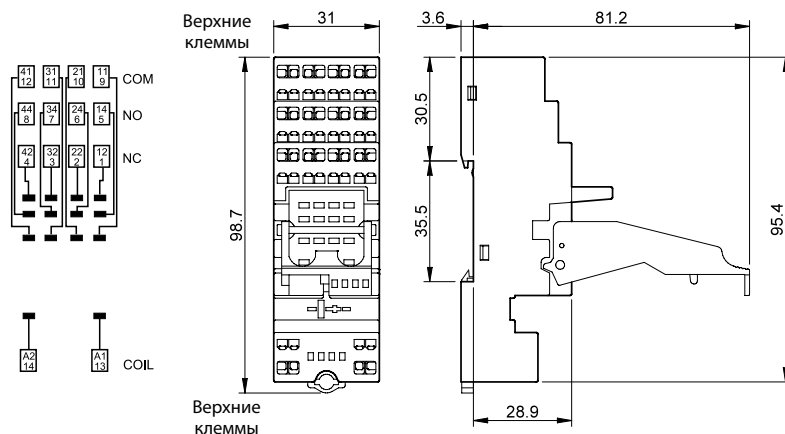

Розетка + 6-полюсная перемычка

<b>6-полюсный шинный соединитель</b>	094.56 (синий)
Номинальные значения	10 A - 250 В

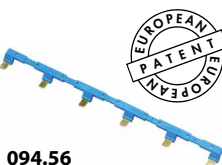
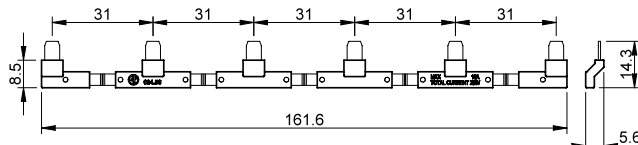

094.56

<b>Модульные таймеры 86 серии</b>		
(12...24)В AC/DC; 2-функциональный: AI, DI; (0.05 с...100 ч)		86.30.0.024.0000
(110...125)В AC; 2-функциональный: AI, DI; (0.05 с...100 ч)		86.30.8.120.0000
(230...240)В AC; 2-функциональный: AI, DI; (0.05 с...100 ч)		86.30.8.240.0000

Сертификация (В соответствии с типом):



86.30

<b>Индикация катушки 99.02, модули подавления электромагнитного импульса для розеток 94.54</b>		
диод (+A1, стандартная полярность)	(6...220)В DC	99.02.3.000.00
СВЕТОДИОД	(6...24)В DC/AC	99.02.0.024.59
СВЕТОДИОД	(28...60)В DC/AC	99.02.0.060.59
СВЕТОДИОД	(110...240)В DC/AC	99.02.0.230.59
СВЕТОДИОД + диод (+A1, стандартная полярность)	(6...24)В DC	99.02.9.024.99
СВЕТОДИОД + диод (+A1, стандартная полярность)	(28...60)В DC	99.02.9.060.99
СВЕТОДИОД + диод (+A1, стандартная полярность)	(110...220)В DC	99.02.9.220.99
СВЕТОДИОД + Варистор	(6...24)В DC/AC	99.02.0.024.98
СВЕТОДИОД + Варистор	(28...60)В DC/AC	99.02.0.060.98
СВЕТОДИОД + Варистор	(110...240)В DC/AC	99.02.0.230.98
RC-цепь	(6...24)В DC/AC	99.02.0.024.09
RC-цепь	(28...60)В DC/AC	99.02.0.060.09
RC-цепь	(110...240)В DC/AC	99.02.0.230.09
Шунтирующее сопротивление*	(110...240)В AC	99.02.8.230.07



99.02

Сертификация  
(В соответствии с типом):



Модули в черном корпусе поставляются по заказу.

\* Дополнительное тепловыделение 0.9 Вт

A



94.84.2

Сертификация (В соответствии с типом):



094.91.3

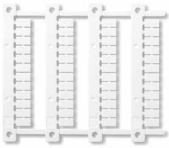

060.48

<b>Розетка с винтовым зажимом для установки на поверхность или на 35мм рейку</b>		<b>94.84.2 синий</b>	<b>94.84.20 черный</b>
Тип реле		55.32, 55.34	
<b>Аксессуары</b>			
Металлическая клипса (поста вляется с розеткой - код корпуса SMA)		094.71	
Пластмассовый удерживающий зажим		094.91.3	094.91.30
6-полюсная перемычка		094.06	094.06.0
Маркировочная этикетка		094.80.3	
Модули (см. таблицу на следующей стр.)		99.80	
Блок маркировок для установки в пластиковые клипсы 094.91.3; 48 знаков, 6 x 12 мм, для термотрансферных принтеров CEMBRE		060.48	
<b>Технические параметры</b>			
Номинальные значения		10 A - 250 В	
Электрическая прочность		2 кВ AC	
Категория защиты		IP 20	
Температура окружающего воздуха		°C -40...+70	
Момент заворачивания		Нм	0.5
Длина зачистки провода		мм 7	
Макс. размер провода для розеток 94.84.2		одножильный провод	многожильный провод
		мм <sup>2</sup>	1 x 6 / 2 x 2.5
		AWG	1 x 10 / 2 x 14
			1 x 4 / 2 x 2.5
			1 x 12 / 2 x 14

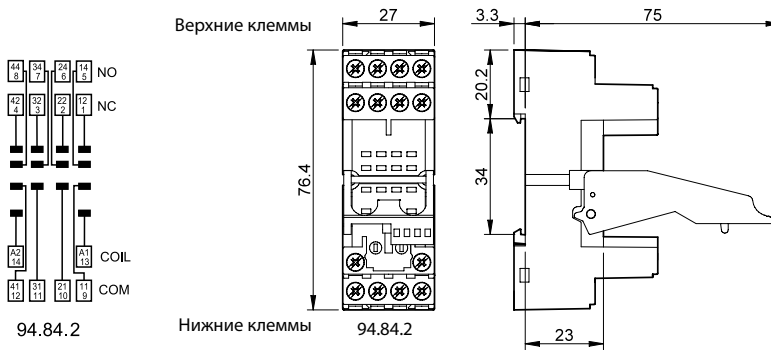

<b>6-полюсная перемычка для розеток серии 94.84.2</b>	094.06 (синий)	094.06.0 (черный)
Номинальные значения	10 A - 250 В	



094.06

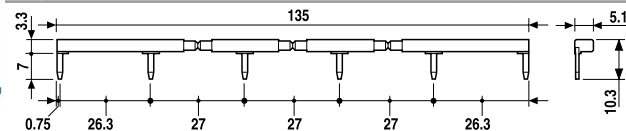

<b>Индикация катушки 99.80, модули подавления электромагнитного импульса для розеток 94.84.2</b>	<b>Синий*</b>
--	---------------

диод (+A1, стандартная полярность)	(6...220)В DC	99.80.3.000.00
СВЕТОДИОД	(6...24)В DC/AC	99.80.0.024.59
СВЕТОДИОД	(28...60)В DC/AC	99.80.0.060.59
СВЕТОДИОД	(110...240)В DC/AC	99.80.0.230.59
СВЕТОДИОД + диод (+A1, стандартная полярность)	(6...24)В DC	99.80.9.024.99
СВЕТОДИОД + диод (+A1, стандартная полярность)	(28...60)В DC	99.80.9.060.99
СВЕТОДИОД + диод (+A1, стандартная полярность)	(110...220)В DC	99.80.9.220.99
СВЕТОДИОД + Варистор	(6...24)В DC/AC	99.80.0.024.98
СВЕТОДИОД + Варистор	(28...60)В DC/AC	99.80.0.060.98
СВЕТОДИОД + Варистор	(110...240)В DC/AC	99.80.0.230.98
RC-цепь	(6...24)В DC/AC	99.80.0.024.09
RC-цепь	(28...60)В DC/AC	99.80.0.060.09
RC-цепь	(110...240)В DC/AC	99.80.0.230.09
Шунтирующее сопротивление*	(110...240)В AC	99.80.8.230.07

\* Дополнительное тепловыделение 0.9 Вт

Сертификация (В соответствии с типом):



\* Модули в черном корпусе поставляются по заказу.

Зеленый светодиод - стандартная комплектация.  
Кроеный светодиод - поставляется по заказу.



94.94.3

Сертификация  
(В соответствии с типом):



094.91.3

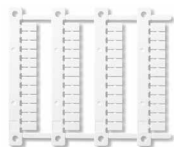

060.48

Розетка с винтовым зажимом для установки на поверхность или на 35мм рейку	94.92.3 синий	94.92.30 черный	94.94.3 синий	94.94.30 черный
Тип реле	55.32		55.32, 55.34	
<b>Аксессуары</b>				
Металлическая клипса	094.71			
Пластмассовый удерживающий зажим	094.91.3	094.91.30	094.91.3	094.91.30
6-полюсная перемычка	094.06	094.06.0	094.06	094.06.0
Маркировочная этикетка	094.80.3			
Модули (см. таблицу на следующей стр.)	99.80			
Блок маркировок для установки в пластиковые клипсы 094.91.3; 48 знаков, 6 x 12 мм, для термотрансферных принтеров CEMBRE	060.48			
<b>Технические параметры</b>				
Номинальные значения	10 A - 250 В			
Электрическая прочность	2 кВ AC			
Категория защиты	IP 20			
Температура окружающего воздуха	°C -25...+70			
Момент завинчивания	Нм	0.5		
Длина зачистки провода	мм	8		
Макс. размер провода для розеток 94.92.3 и 94.94.3	одножильный провод	многожильный провод		
	мм <sup>2</sup>	1 x 6 / 2 x 2.5		1 x 4 / 2 x 2.5
	AWG	1 x 10 / 2 x 14		1 x 12 / 2 x 14

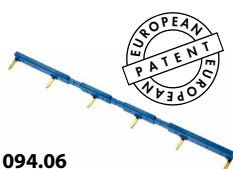
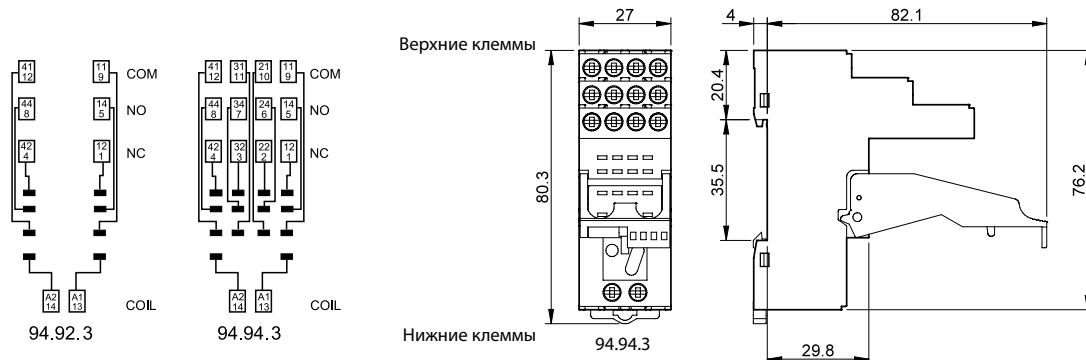

094.06

6-полюсная перемычка для розеток серии 94.92.3 и 94.94.3	094.06 (синий)	094.06.0 (черный)
Номинальные значения	10 A - 250 В	

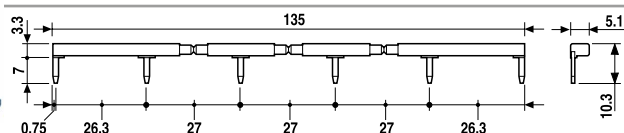

99.80

Сертификация  
(В соответствии с типом):



\* Модули в черном корпусе поставляются по заказу.

Зеленый светодиод - стандартная комплектация.  
Кроеный светодиод - поставляется по заказу.

Индикация катушки 99.80, модули подавления электромагнитного импульса для розеток 94.92.3 и 94.94.3		Синий*
диод (+A1, стандартная полярность)	(6...220)В DC	99.80.3.000.00
СВЕТОДИОД	(6...24)В DC/AC	99.80.0.024.59
СВЕТОДИОД	(28...60)В DC/AC	99.80.0.060.59
СВЕТОДИОД	(110...240)В DC/AC	99.80.0.230.59
СВЕТОДИОД + диод (+A1, стандартная полярность)	(6...24)В DC	99.80.9.024.99
СВЕТОДИОД + диод (+A1, стандартная полярность)	(28...60)В DC	99.80.9.060.99
СВЕТОДИОД + диод (+A1, стандартная полярность)	(110...220)В DC	99.80.9.220.99
СВЕТОДИОД + Варистор	(6...24)В DC/AC	99.80.0.024.98
СВЕТОДИОД + Варистор	(28...60)В DC/AC	99.80.0.060.98
СВЕТОДИОД + Варистор	(110...240)В DC/AC	99.80.0.230.98
RC-цепь	(6...24)В DC/AC	99.80.0.024.09
RC-цепь	(28...60)В DC/AC	99.80.0.060.09
RC-цепь	(110...240)В DC/AC	99.80.0.230.09
Шунтирующее сопротивление*	(110...240)В AC	99.80.8.230.07

\* Дополнительное тепловыделение 0.9 Вт

A



94.74

Сертификация  
(В соответствии с типом):



94.82

Сертификация  
(В соответствии с типом):



<b>Розетка с винтовым зажимом для монтажа на поверхность или 35 мм рейку (EN 60715)</b>	<b>94.72</b>	<b>94.72.0</b>	<b>94.73</b>	<b>94.73.0</b>	<b>94.74</b>	<b>94.74.0</b>
Тип реле	55.32	черный	синий	черный	синий	черный
<b>Аксессуары</b>						
Металлическая клипса (поставляется с розеткой - код корпуса SMA)						094.71
Модули (см. таблицу ниже)						99.01
<b>Розетка с винтовым зажимом для монтажа на поверхность или 35 мм рейку</b>	<b>94.82</b>				<b>94.82.0</b>	
Тип реле	55.32				синий	черный
<b>Аксессуары</b>						
Металлическая клипса (поставляется с розеткой - код корпуса SMA)						094.71
Модули (см. таблицу ниже)						99.01
<b>Технические параметры</b>						
Номинальные значения	10 A - 250 В					
Электрическая прочность	2 кВ AC					
Категория за щиты	IP 20					
Температура окружающего воздуха	°C -40...+70					
Момент завинчивания	Нм 0.5					
Длина зачистки провода	мм 8 (94.72/73/74)		9 (94.82)			
Макс. размер провода для розеток 94.72/73/74 и 94.82	одножильный провод		многожильный провод			
	мм <sup>2</sup> 1 x 2.5 / 2 x 1.5		1 x 2.5 / 2 x 1.5			
	AWG 1 x 14 / 2 x 16		1 x 14 / 2 x 16			

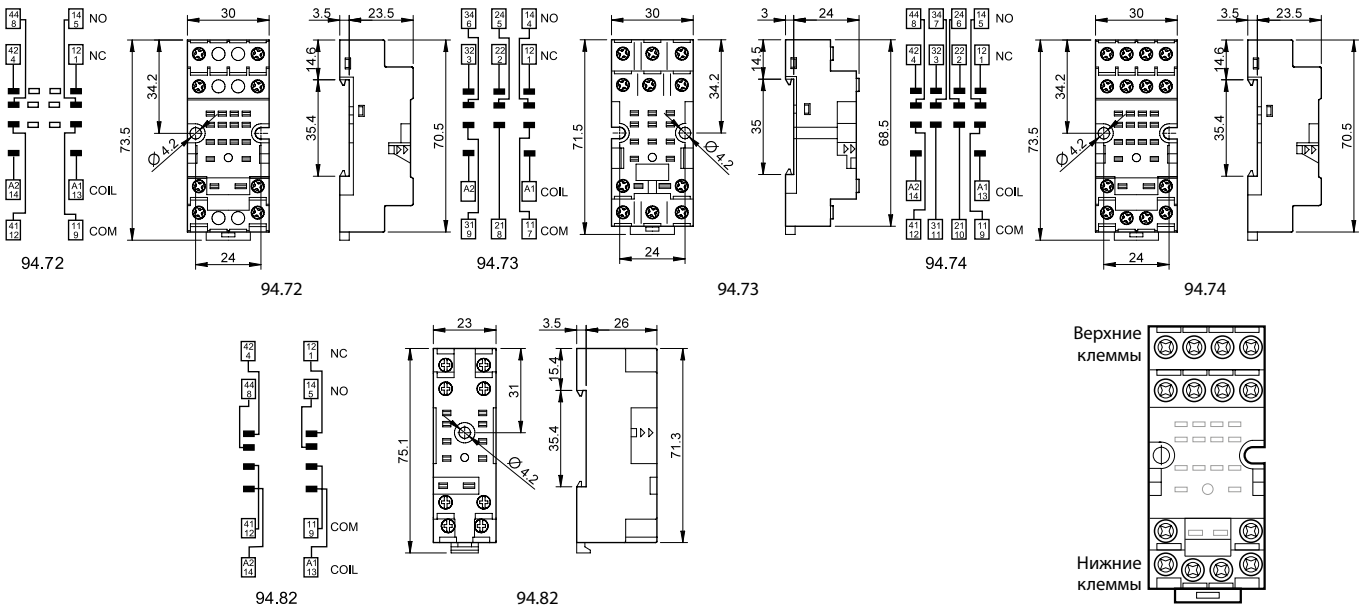

99.01

Сертификация  
(В соответствии с типом):



\* Модули в черном корпусе поставляются по заказу.

Зеленый светодиод - стандартная комплектация.

Красный светодиод - поставляется по заказу.

<b>Индикация катушки 99.01, модули подавления электромагнитного импульса для розеток 94.72, 94.73, 94.74 и 94.82</b>	<b>синий*</b>
диод (+A1, стандартная полярность)	(6...220)В DC 99.01.3.000.00
диод (+A2, нестандартная полярность)	(6...220)В DC 99.01.3.000.00
СВЕТОДИОД	(6...24)В DC/AC 99.01.0.024.59
СВЕТОДИОД	(28...60)В DC/AC 99.01.0.060.59
СВЕТОДИОД	(110...240)В DC/AC 99.01.0.230.59
СВЕТОДИОД + диод (+A1, стандартная полярность)	(6...24)В DC 99.01.9.024.99
СВЕТОДИОД + диод (+A1, стандартная полярность)	(28...60)В DC 99.01.9.060.99
СВЕТОДИОД + диод (+A1, стандартная полярность)	(110...220)В DC 99.01.9.220.99
СВЕТОДИОД + диод (+A2, нестандартная полярность)	(6...24)В DC 99.01.9.024.79
СВЕТОДИОД + диод (+A2, нестандартная полярность)	(28...60)В DC 99.01.9.060.79
СВЕТОДИОД + диод (+A2, нестандартная полярность)	(110...220)В DC 99.01.9.220.79
СВЕТОДИОД + Варистор	(6...24)В DC/AC 99.01.0.024.98
СВЕТОДИОД + Варистор	(28...60)В DC/AC 99.01.0.060.98
СВЕТОДИОД + Варистор	(110...240)В DC/AC 99.01.0.230.98
RC-цепь	(6...24)В DC/AC 99.01.0.024.09
RC-цепь	(28...60)В DC/AC 99.01.0.060.09
RC-цепь	(110...240)В DC/AC 99.01.0.230.09
Шунтирующее сопротивление*	(110...240)В AC 99.01.8.230.07

\* Дополнительное тепловыделение 0.9 Вт





94.14

Сертификация  
(В соответствии с типом):



Розетка РСВ	94.12 синий	94.12.0 черный	94.13 синий	94.13.0 черный	94.14 синий	94.14.0 черный
Тип реле	55.32		55.33		55.32, 55.34	
<b>Аксессуары</b>						
Металлическая клипса (поставляется с розеткой - код корпуса SMA)	094.51					
<b>Технические параметры</b>						
Номинальные значения	10 А - 250 В					
Электрическая прочность	2 кВ АС					
Температура окружающего воздуха	°С -40...+70					

A

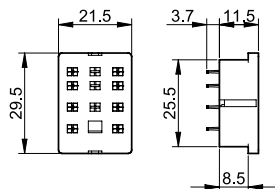

Вид сбоку

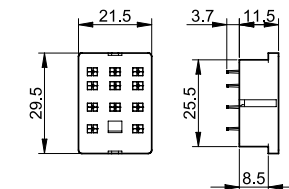

Вид сбоку

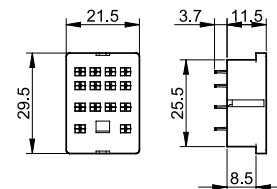

Вид сбоку

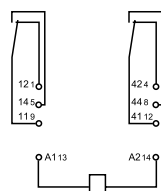
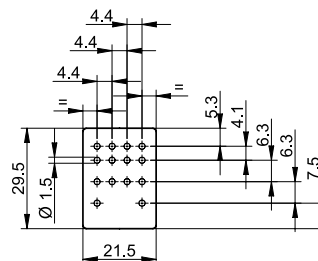
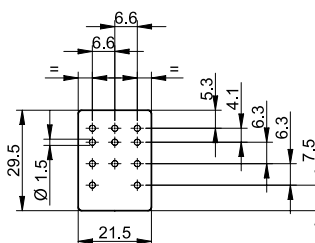
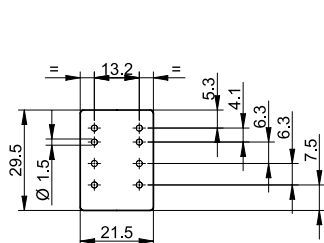

94.12

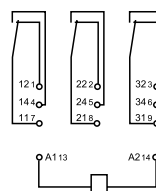

94.13

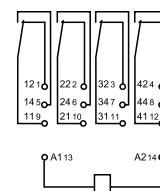

94.14



94.22

Сертификация  
(В соответствии с типом):



Розетка для крепления под пайку на панель 1 мм	94.22 синий	94.22.0 черный	94.23 синий	94.23.0 черный	94.24 синий	94.24.0 черный
Тип реле	55.32		55.33		55.32, 55.34	
<b>Аксессуары</b>						
Металлическая клипса (поставляется с розеткой - код корпуса SMA)	094.51					
<b>Технические параметры</b>						
Номинальные значения	10 А - 250 В					
Электрическая прочность	2 кВ АС					
Температура окружающего воздуха	°С -40...+70					

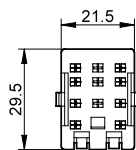

94.22

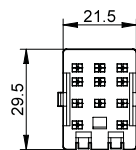

94.23

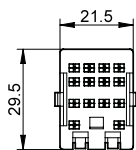

94.24

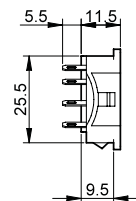



94.34

A

Сертификация  
(В соответствии с типом):



Розетка для крепления на панель. Винтовое крепление М3 - соединение пайкой	94.32 Blue	94.32.0 Black	94.33 Blue	94.33.0 Black	94.34 Blue	94.34.0 Black
Тип реле	55.32		55.33		55.32, 55.34	
<b>Аксессуары</b>						
Металлическая клипса (поставляется с розеткой - код корпуса SMA)	094.51					
<b>Технические параметры</b>						
Номинальные значения	10 A - 250 В					
Электрическая прочность	2 кВ AC					
Температура окружающего воздуха	°C -40...+70					

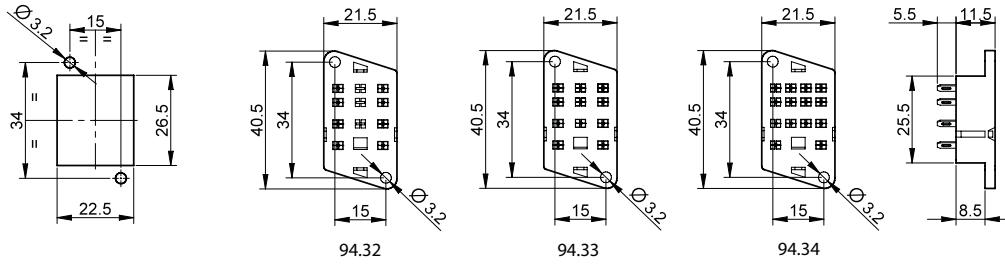

### Коды на упаковке

#### Кодировка зажимов и упаковки розеток.

Варианты кодировки обозначаются тремя последними буквами:



- A** Стандартная упаковка
- SM** Металлический удерживающий зажим
- SP** Пластиковый удерживающий зажим