

## Интерфейсные реле серии RNC

- Имеют сверхмалые размеры (ширина корпуса всего 5мм), катушка реле обладает повышенной чувствительностью и низким энергопотреблением, долговременная токовая нагрузка до 6А.
- Компактная конструкция, соответствует директиве RoHs, доступны контактные колодки со встроенной схемой защиты, индикации и расширенным диапазоном напряжения цепи управления.
- Промышленные реле Shenler широко применяются в выходных цепях ПЛК, системах с ЧПУ, робототехнике и других системах управления. Оптимальны для решений в реализации дистанционного управления, в системах производства и обработки, упаковки, транспортировки, тестирования, складирования и многих других видах оборудования и автоматизированных системах управления технологическими процессами.

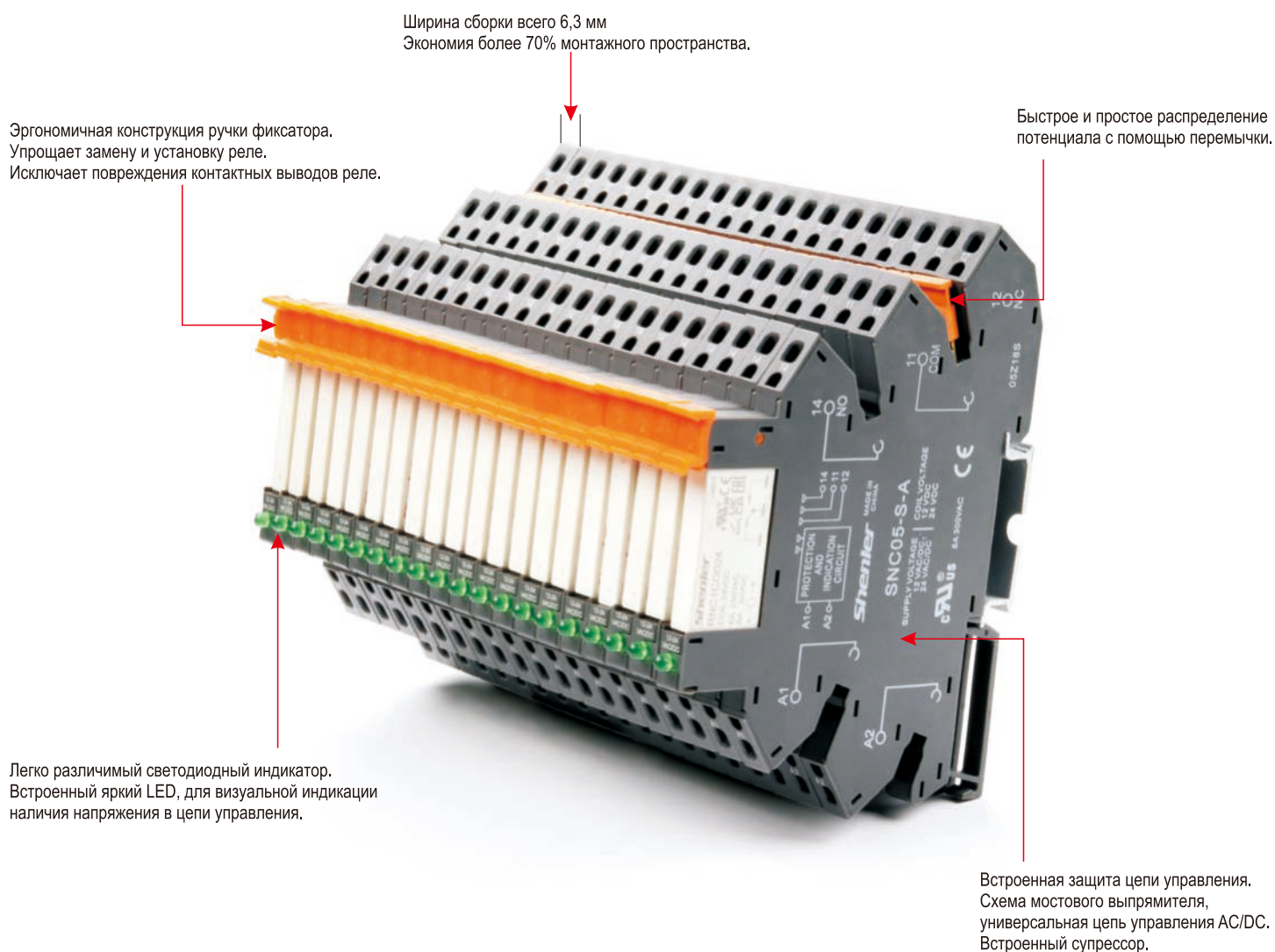

# Интерфейсные реле серии RNC



Реле

+



Колодка

=



Комплект реле

RNC □ □ □ □

**Опции:**

Без маркировки: стандартное исполнение  
 V: Потребление катушки 0,21W (от 3 до 24VDC)  
 G: Позолоченные контакты

**Код катушки:**

003...060: 3...60VDC

**Ориентация выводов:**

O: Вертикально  
 P: Горизонтально

**Контакты:**

1A (A: NO - нормально разомкнутый)  
 1C (C: CO - перекидной)

**Серия реле**

## Технические характеристики

Характеристики контактов	Конфигурация	1A (1NO), 1C (1CO)	
	Номинальный ток нагрузки	6A/250VAC 30VDC	
	Макс. коммутируемая мощность	1500VA, 180W (AC-1)	
	Мин. коммутируемая мощность	170mW (17V/10mA)	
	Сопротивление контакта	≤100mΩ (позолоченный контакт≤30mΩ)	
	Материал	AgSnO <sub>2</sub>	
	Электрический ресурс	NO: 6x10 <sup>4</sup> (600 цикл/ч)	
		NC: 3x10 <sup>4</sup> (600 цикл/ч)	
	Механический ресурс	≥ 2000 x 10 <sup>4</sup> (1800 цикл/ч)	
	Напряжение втягивания (23°C)	DC: ≤75% (Un)	
Напряжение отпускания (23°C)	DC: ≤5% (Un)		
Макс. напряжение (23°C)	110% (Un)		
Сопротивление изоляции	≥1000MΩ (500VDC)		
Рабочая мощность катушки	3-24VDC (W)	~0,175W	
	48-60VDC (W)	~0,21W	
Время срабатывания (Un)	≤8ms		
Время возврата (Un)	≤4ms		
Напряжение пробоя	между открытыми контактами	1000VAC/1min (ток утечки 1mA)	
	между катушкой и контактами	4000VAC/1min (ток утечки 1mA)	
Данные изоляции в соотв. с IEC 60664	Номинальное напряжение изоляции	250VAC	
	Степень загрязнения	3	
UL840	Категория перенапряжения	III	
Номинальное ударное напряжение	4000V 1,2/50 мсек.		
Степень защиты корпуса	IP60		
Условия хранения (температура/влажность)	-55~+85°C/≤85% отн. вл-ти		
Условия работы (температура/влажность)(без конденсата)	-40~+85°C/5~85% отн. вл-ти		
Сопротивление контакта	86~106KPa		
Атмосферное давление	10G (ударный импульс полуволны:11ms)		
Ударопрочность	10~55Н двойная амплитуда:1,0mm		
Устойчивость к вибрациям	Для монтажа на печатных платах и в колодках		
Монтаж	~6g		

# Интерфейсные реле серии RNC

## Технические характеристики катушки (23°C)

Код катушки	005	006	012	024
Номинальное напряжение DC(0.17W)	5	6	12	24
Сопротивление катушки Ω	147	212	847	3250
Код катушки	048	060		
Номинальное напряжение DC(0.21W)	48	60		
Сопротивление катушки Ω	10971	17143		

Допуск сопротивления катушки: ( $U_n \leq 48VDC$ )  $\pm 10\% \Omega$ ; ( $U_n > 48VDC$ )  $\pm 15\% \Omega$

## Технические характеристики контактов

### RNC1A, 1C Электрический ресурс

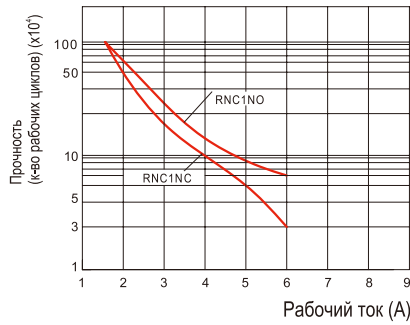

### Макс. номинальная мощность



## Габаритные размеры (mm)

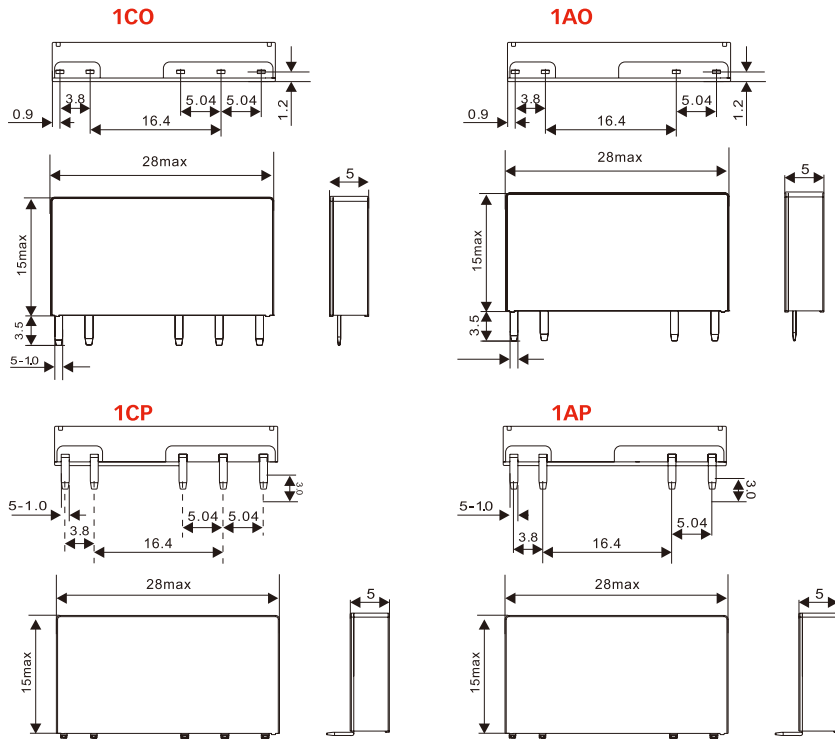

## Схемы коммутации

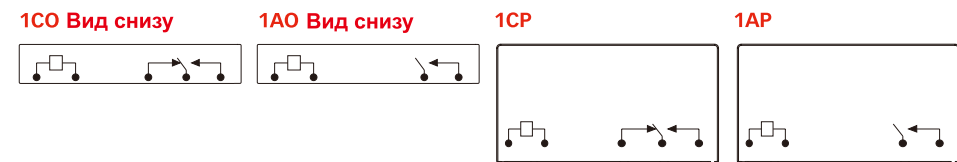

# Интерфейсные реле серии RNC SNB05-E\*\* Монтажные колодки



## Описание



Тип	Uп входное	U катушки реле
SNB05-E-AR	6~24VDC	6~24VDC
SNB05-E-A	6~24VAC/DC	6~24VDC
SNB05-E-B	48VAC/DC	24VDC
SNB05-E-C	110VAC/DC	24VDC
SNB05-E-D	230VAC/DC	48VDC



**SNB05-E-AR**

### Технические характеристики

Номинальная нагрузка	Ток	A	8
	Напряжение	V	300
Диэлектрич. прочность	между катушкой и контактами	V/min	4000
	между контактами	V/min	2500
Макс. момент затяжки	Nm	0.5	
Сечение провода	AWG/mm <sup>2</sup>	20-16/0.5-1.5	
Температура окружающей среды	°C	-40~+85	
Вес изделия	g	24	

### Таблица подбора реле и аксессуаров

Колодка	Шинка	Шильдик
 SNB05-E-AR	 SN20A	 SN64P

## Габаритные размеры (мм)

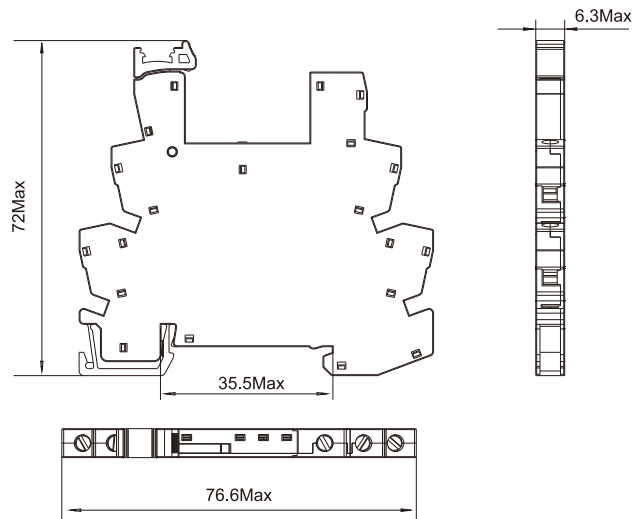

## Схема коммутации

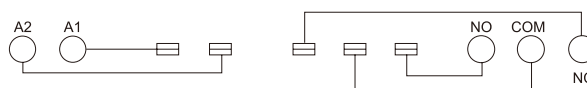

# Интерфейсные реле серии RNC SNB05-ST\*\* Монтажные колодки



## Описание





**SNB05-ST**

Тип	Uп входное	U катушки реле
SNB05-ST-AR	6~24VDC	6~24VDC
SNB05-ST-A	6~24VAC/DC	6~24VDC
SNB05-ST-B	48VAC/DC	24VDC
SNB05-ST-C	110VAC/DC	24VDC
SNB05-ST-D	230VAC/DC	48VDC

### Технические характеристики

Номинальная нагрузка	Ток	A	8
	Напряжение	V	300
Диэлектрич. прочность	между катушкой и контактами	V/min	4000
	между контактами	V/min	2500
Сечение провода		AWG/mm <sup>2</sup>	20-16/0.5-1.5
Температура окружающей среды		°C	-40~+85
Вес изделия		g	24

### Таблица подбора реле и аксессуаров

Колодка	Шинка	Шильдик
 SNB05-ST	 SN20A	 SN64P

## Габаритные размеры (mm)

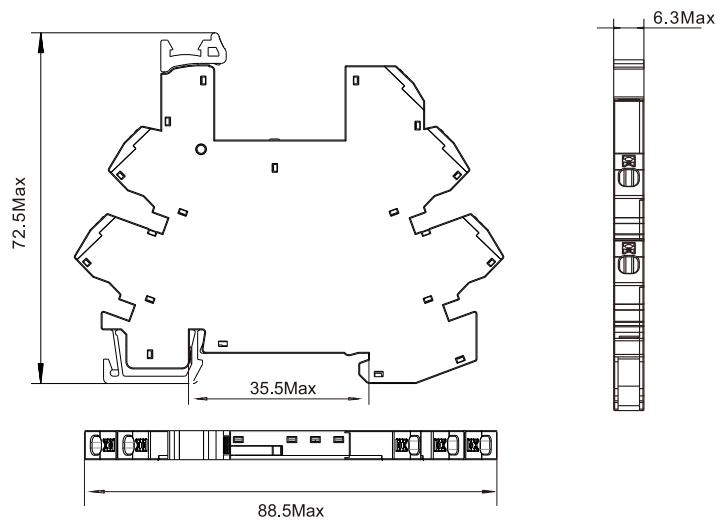

## Схема коммутации

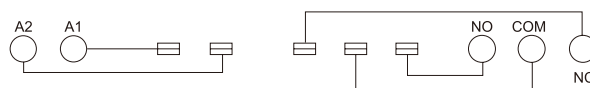

# Интерфейсные реле серии RNC SNC05-E\*\* Монтажные колодки



## Описание



**SNC05-E**

Тип	Uп входное	U катушки реле
SNC05-E-A	12~24VAC/DC	12~24VDC
SNC05-E-B	48~60VAC/DC	48~60VDC
SNC05-E-C	110VAC/DC	60VDC
SNC05-E-D	230VAC/DC	60VDC

### Технические характеристики

Номинальная нагрузка	Ток	A	8
	Напряжение	V	300
Диэлектрич. прочность	между катушкой и контактами	V/min	4000
	между контактами	V/min	2500
Макс. момент затяжки	Nm		0.5
Сечение провода	AWG/mm <sup>2</sup>		20-16/0.5-1.5
Температура окружающей среды	°C		-40~+85
Вес изделия	g		24

### Таблица подбора реле и аксессуаров

Колодка	Шинка	Шильдик	Перегородка
 SNC05-E	 SN20B	 SN64P	 SN20S

## Габаритные размеры (mm)

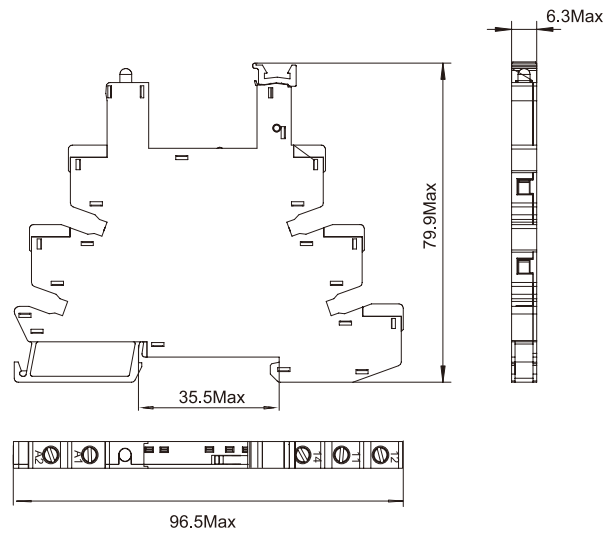

## Схема коммутации

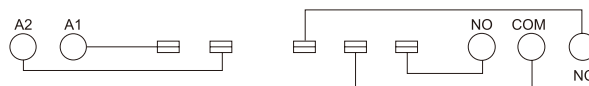

# Интерфейсные реле серии RNC SNC05-S-A Монтажные колодки



## Описание

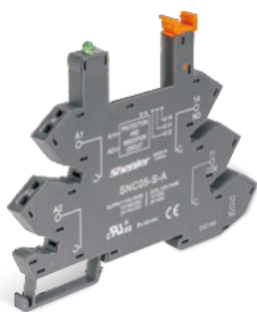

**SNC05-S**

Тип	Uп входное	U катушки реле
SNC05-S-A	12~24VAC/DC	12~24VDC
SNC05-S-B	48~60VAC/DC	48~60VDC
SNC05-S-C	110VAC/DC	60VDC
SNC05-S-D	230VAC/DC	60VDC

### Технические характеристики

Номинальная нагрузка	Ток	A	8
	Напряжение	V	300
Диэлектрич. прочность	между катушкой и контактами	V/min	4000
	между контактами	V/min	2500
Сечение провода	AWG/mm <sup>2</sup>	20-16/0.5-1.5	
Температура окружающей среды	°C	-40~+85	
Вес изделия	g	25	

### Таблица подбора реле и аксессуаров

Колодка	Шинка	Шильдик	Перегородка
 SNC05-S	 SN20B	 SN64P	 SN20S

## Габаритные размеры (mm)

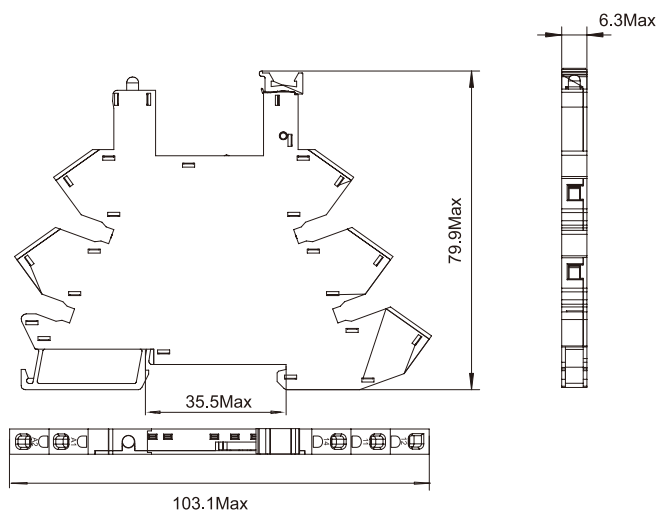

## Схема коммутации

